



**NEXT***Tec*

*al servizio della sicurezza*

MADE IN ITALY



CATALOGO  
SISTEMI  
ANTINTRUSIONE

2015

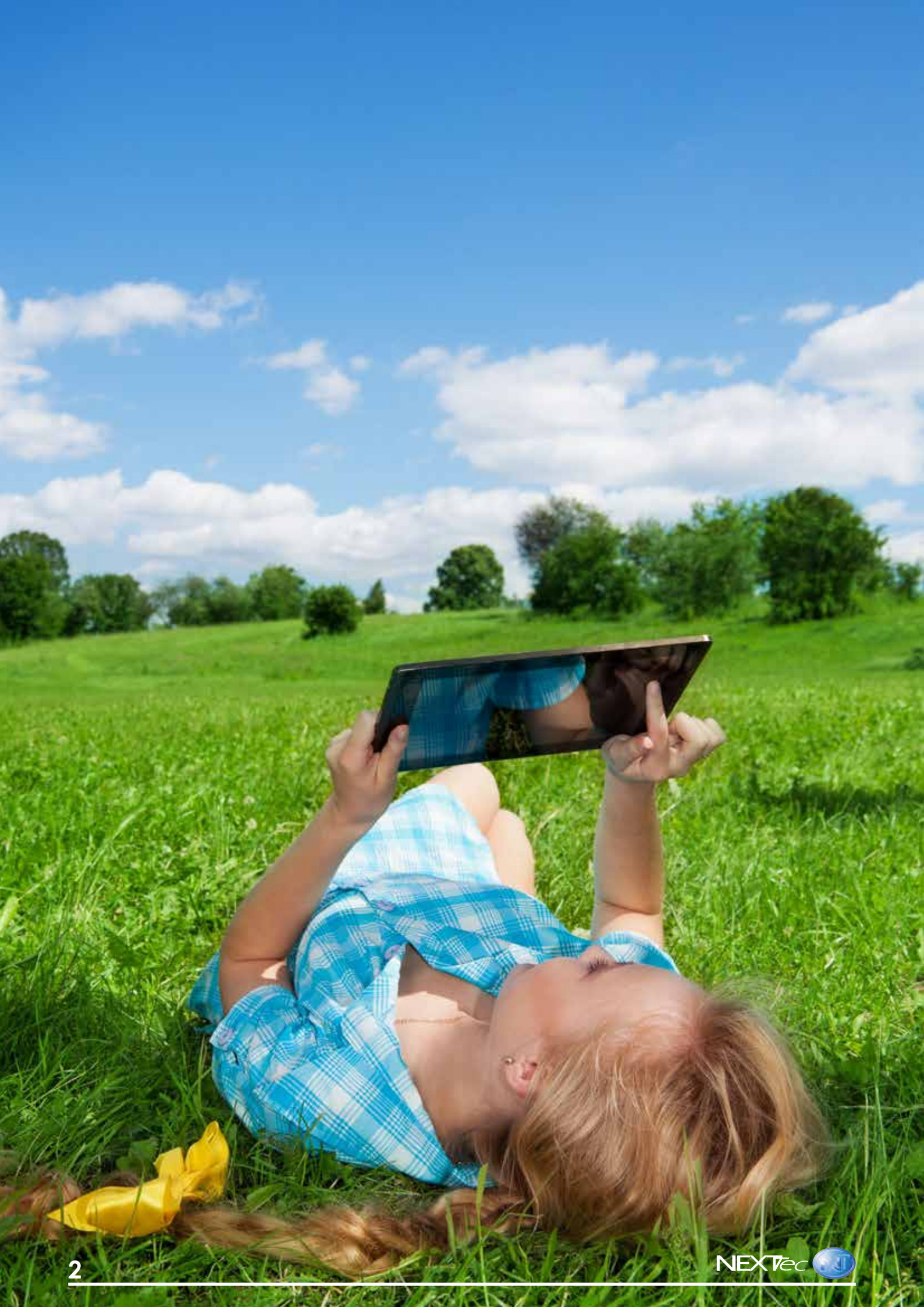

# NEXTtec

**NEXTtec** progetta e produce efficienti sistemi di sicurezza concepiti sia per agevolare l'installatore, attraverso una programmazione facile ed immediata, sia per garantire una gestione intuitiva e semplificata, studiata ad hoc per l'utente.

## L'ESPERIENZA AL SERVIZIO DELLA SICUREZZA

**NEXTtec**: una società composta da un affiatato team, in possesso di significative e specifiche competenze tecniche, acquisite nel campo della sicurezza, si avvale di 30 anni di esperienza, maturata grazie al continuo impegno nella ricerca di soluzioni sempre più innovative, in grado di rispondere prontamente all'evoluzione e alle richieste del settore.

## UN NOME A GARANZIA DEL MADE IN ITALY

**NEXTtec** realizza interamente in Italia sistemi di sicurezza pratici e funzionali, sviluppando in completa autonomia tutte le fasi del processo produttivo: lo sviluppo hardware, firmware e software delle schede elettroniche è costantemente sottoposto ad un rigido controllo della qualità, attraverso l'adozione di sofisticate attrezzature e strumenti di monitoraggio.

## ATTENZIONE E CURA PER IL CLIENTE

**NEXTtec** garantisce continuità nel rapporto con il cliente, offre soluzioni altamente personalizzate, grazie all'estrema versatilità dei prodotti in grado di adattarsi a qualsiasi tipo di installazione, mantenendo un alto grado di efficienza nel tempo. **NEXTtec** si propone anche come costruttore di prodotti custom, realizzati personalizzando i propri prodotti su specifiche richieste del cliente.

## PRIORITA' ASSOLUTA ALL'ASSISTENZA TECNICA

**NEXTtec** offre assistenza continua sin dalla fase del primo collaudo, grazie all'intervento di un esperto sempre a completa disposizione, capace di gestire e di rispondere prontamente ad ogni situazione. Assistenza che si diffonde anche nella programmazione di corsi di aggiornamento, per garantire costantemente elevati livelli di performance, per fronteggiare con sicurezza ogni tipo di installazione. Inoltre, garantisce un'accurata assistenza post vendita concedendo in qualunque momento supporto e consulenza, mettendo sempre in primo piano le diverse necessità dei clienti.

L'obiettivo di **NEXTtec** si realizza non solo nell'offrire un prodotto completo e di qualità, ma anche una metodologia di lavoro semplice, veloce ed intuitiva per l'installatore, necessaria per operare in tutta sicurezza e tranquillità; la stessa tranquillità che si vuole trasmettere alle persone e ai beni da proteggere.





# I Sistemi ANTINTRUSIONE NEXTtec



Sistemi ibridi filari/radio



Protezione Perimetrale



Organi di comando



Barriere da esterno



Rilevatori da interno



Avvisatori acustici



Rilevatori da esterno



Combinatori telef. GSM/PSTN



[www.nexttec.it](http://www.nexttec.it)

## Indice

- Sistema ibrido filo-radio SUPERLINK BIDIREZIONALE FM 868 MHz ... 6
- Sistema ibrido filo-radio SUPERLINK FM 433,92 MHz ..... 14
- Sistema ibrido filo-radio LINK 8 ..... 16
- Sistema ibrido filo-radio LINK 4 ..... 25
- Sistema filo espandibile radio EASY ..... 26
- Sistema "ponteggio/box" radio NCS04RX ..... 33
- Sistema filare SIMPLY ..... 34
- Comunicazione a distanza ..... 36
  - Applicaz. per gestione sistema da remoto LINKJET ..... 37
  - Software di programmazione NEXTcom ..... 37
  - Apparecchiature per la telegestione ..... 38
  - Software di programmazione E-LINK ..... 39
- Combinatori telefonici ..... 40
- Apparecchiature WIRELESS ..... 44
  - Interfaccia radio NRX32FM ..... 45
  - LINKEY Sistema di comando bidirezionale universale .. 45
  - LINK BRIDGE Ponte radio bidirezionale universale ..... 45
- Sirene da esterno ed interno e segnalatori visivi ..... 46
- Rilevatori volumetrici ..... 51
- Barriere Perimetrali ..... 56
- Contatti magnetici e accessori ..... 66
- Gruppi di alimentazione ..... 67
- Alimentatori modulari ..... 68
- Condizioni di vendita ..... 69





## SISTEMA SUPERLINK

L'innovazione della comunicazione bidirezionale per garantire interazione immediata e sicurezza globale in un unico prodotto

**SUPERLINK: Il sistema di sicurezza filo/radio PSTN/GSM-GPRS e LAN, versatile ed interattivo creato per garantire all'installatore, semplicità e velocità di programmazione e all'utente, una gestione sicura ed immediata dell'impianto.**

Non solo facilità di installazione ma anche flessibilità dell'intero sistema grazie agli **8 ingressi espandibili fino a 120 (56 filari + 64 via radio o 120 filari più 8 tecnici)** che lo rendono ideale sia per impianti medio-grandi di modesta e di complessa natura, i quali richiedono un sistema completo, evoluto, in grado di garantire la massima efficienza ed affidabilità.

Queste peculiarità si evincono principalmente nel cuore del sistema composto da:

- **Centrale BIDIREZIONALE filo/radio**, FM 868 MHz, 2 Bus seriali RS485 e supervisione di tutte le periferiche radio/filo. Dotata della funzione multiutenza per gestire fino a 8 impianti indipendenti; in più sono previsti fino a 8 programmi di attivazione, inseribili singolarmente o in diverse combinazioni.
- **Combinatore GSM e PSTN integrato**, telegestibile da remoto, per garantire una connessione stabile e sicura. Ognuno di essi può essere un backup dell'altro, inoltre è l'utente a decidere quale dei due sarà il vettore prioritario.
- **Ricevitore radio** per gestire contatti radio, sensori e dispositivi di comando come tastiere e radiocomandi.
- **Trasmettitore radio a bordo** per attivare, disattivare le funzioni della centrale legate alla gestione e alla consultazione dello stato dell'impianto e per l'attuazione delle sirene, tastiere e radiocomandi.
- **Interfaccia TCP/IP** per collegamento della centrale su Rete LAN o ad un modem ADSL per telegestire e programmare da remoto il sistema, attraverso un software di gestione dotato di un intuitivo pannello di controllo.

La centrale gestisce fino a **70 uscite programmabili**: allarme, telecomandi, guasto, blocco, stato impianto e gestione scenari domotici.

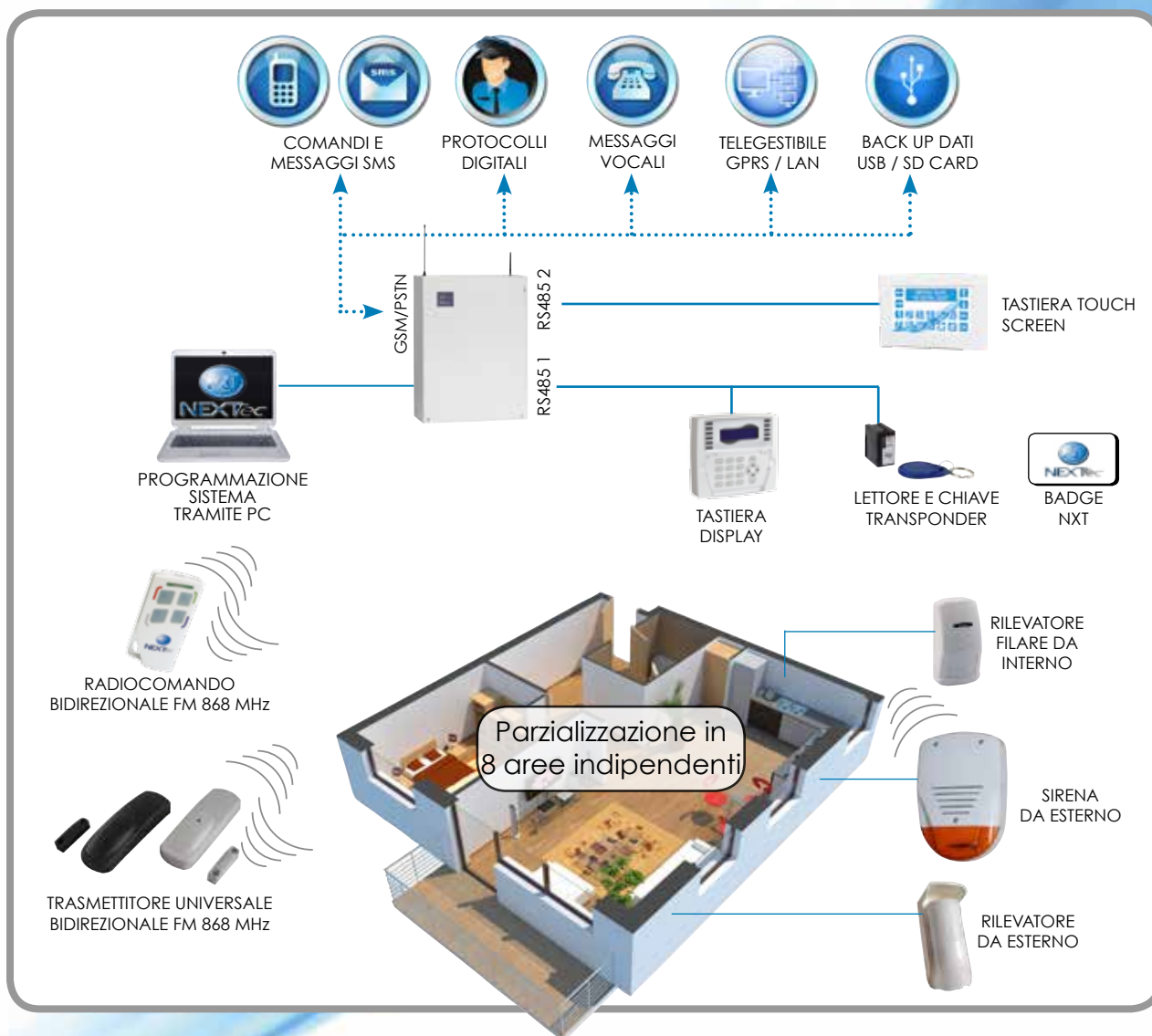



## **Funzione Listen Before Talk**

### **Innovativa funzione anticollisione con interferenze radio**

Nuova tecnologia studiata per rendere il sistema allarme wireless Bidirezionale più sicuro ed affidabile. Questa funzione infatti permette, sia alle centrale che alle periferiche radio, di captare i segnali radio presenti e di trasmettere immediatamente l'allarme appena il campo è libero da interferenze radio. Per maggiore immunità ai disturbi radio e per garantire la ricezione del segnale alla centrale, le trasmissioni radio che intercorrono tra centrale e periferiche vengono veicolate su due differenti canali contemporaneamente.

Grazie alla notifica di ricezione inviata dalla centrale alle periferiche, la funzione LBT si assicura che la centrale riceva la segnalazione esatta dell'allarme in corso già dal primo invio, anche per ridurre al minimo il consumo energetico. L'operazione di trasmissione viene ripetuta fino a 3 volte, per garantire maggiore sicurezza alla comunicazione del sistema.

## **Funzione Anti-jamming**

### **Innovativa funzione antiaccecamento segnale GSM**

Ideata per rendere inoffensivi i dispositivi generatori di disturbi radio utilizzati per accecare il segnale GSM, indispensabile per la corretta comunicazione del sistema, il Software Anti-jamming preserva il corretto funzionamento dell'impianto, rendendolo immune a questo tipo di manomissione.

## **Ripetitore per estensione portata sistema allarme NRP22/BIDI**

### **Nuovo modulo per estendere la portata radio delle periferiche**

Grazie all'applicazione di ripetitori radio all'interno dell'ambiente da proteggere, viene raddoppiata la portata radio delle periferiche. E' possibile installare fino a 8 ripetitori per ampliare l'area di protezione del sistema.

## **Massima affidabilità nella gestione da remoto e comunicazione a distanza**

- GSM/GPRS per gestire il comando e il controllo da remoto dell'impianto attraverso:
  - **Software E-Link** per programmazione impianto in locale e da remoto direttamente da Pc
  - **Applicativo Android e iOS per smart phone e tablet** per gestione e controllo da remoto impianto
- Il combinatore GSM è in grado di inviare allarmi sotto forma di messaggi vocali, protocolli di comunicazione digitale per istituti di vigilanza (Contact ID), messaggi di testo SMS.
- Gestione automatica delle seguenti funzioni:
  - Attivazione/Disattivazione Impianto
  - Verifica stato impianto (Attivo/Disattivo)
  - Parzializzazione Zone
  - Includere/Escludere Ingressi, Uscite e Zone
  - Attivazione/Disattivazione funzioni tecnologiche e applicazioni personalizzabili per la domotica (gestione Impianto elettrico, riscaldamento, sistema di irrigazione, ecc...).
  - Localizzazione sensore in allarme: ricezione SMS che segnala la zona in cui è scattato l'allarme
  - Interrogare credito residuo Sim Card
  - Variazione numeri telefonici
  - Consultazione file storico (500 eventi)





## La semplicità della gestione via SMS

- Attivazione/Disattivazione Impianto
- Verifica stato impianto (Attivo/Disattivo)
- Parzializzazione Zone
- Includere/Escludere Ingressi, Uscite e Zone
- Attivazione/Disattivazione funzioni tecnologiche e applicazioni personalizzabili per la domotica (gestione Impianto elettrico, riscaldamento, sistema di irrigazione, ecc...).
- Localizzazione sensore in allarme: ricezione SMS che segnala la zona in cui è scattato l'allarme
- Interrogare credito residuo Sim Card
- Variazione numeri telefonici
- Consultazione file storico (500 eventi)



## I dispositivi di comando

**L'evoluzione dell'interattività in un tocco: nuova tastiera TOUCH SCREEN – NTS430/TS**  
**Tastiera touch screen dotata di menu di navigazione con icone e mappe grafiche per rendere ancora più intuitiva ed immediata la programmazione e la consultazione del sistema di sicurezza**

- Attraverso un tocco è possibile gestire:
  - il menu tecnico, per accedere ai dati della programmazione e di configurazione dell'impianto
  - il menu utente per l'inserimento totale o parziale, verifica stato impianto, gestione veloce delle funzioni domotiche, consultazione file storico, gestione dell'impianto
- Alloggiamento per SD Card accessibile dall'esterno per la visualizzazione di mappe grafiche.



### **Tastiera DISPLAY - NTS400SL**

#### **Tastiera filare di programmazione e attivazione**

- Innovazione estetica e tecnologica per la tastiera di comando, dotata di un intuitivo menu di navigazione, messo in risalto da un brillante e luminoso display blu che permette massima visibilità e definizione alle funzioni, rese ancora più semplici per agevolare e velocizzare le fasi di programmazione e gestione dell'impianto, sia per l'installatore che per l'utente. Tutti i programmi/zone vengono visualizzati singolarmente per facilitare l'individuazione delle funzioni attive. Dotata di funzione multiutenza per gestire fino a 8 impianti indipendenti.



### **Tastiera DISPLAY - NTS500SL**

#### **Tastiera filare di programmazione e attivazione con transponder e RISPOSTA VOCALE**

- Medesime caratteristiche della NTS400 con integrato sensore transponder e comando di **risposta vocale** per conoscere su richiesta dell'utente lo stato dell'impianto e gli ingressi aperti

### **Lettoie TRANSPONDER - NLP500SL**

#### **Lettoie di prossimità per chiavi e badge transponder per attivazione/disattivazione**

- Lettoie da incasso in alloggiamento MAGIC con integrato sensore transponder
- 3 aree di parzializzazione
- Segnalazione di attivazione aree e memoria
- Dotato di funzione multiutenza per gestire fino a 3 impianti indipendenti



### **Radiocomando BIDIREZIONALE - NRC22-BIDI**

#### **Radiocomando FM 868 MHz 4 canali**

Radiocomando bidirezionale con richiesta stato impianto dotato di 4 canali singolarmente programmabili (Attivazione/disattivazione sistema, panico, rapina e soccorso medico).





## Espandibilità del sistema

Sono previste differenti soluzioni per estendere la versatilità di utilizzo del sistema

### SOLUZIONE MISTA FILO/RADIO

- Fino a 56 sensori/contatti filari
- Fino a 64 sensori/contatti radio
- 8 Aree di parzializzazione + GONG
- 8 Uscite programmabili espandibili a 70
- 8 Ingressi tecnici
- Fino a 24 organi di comando tra tastiere e lettori di prossimità
- Fino a 64 codici chiave

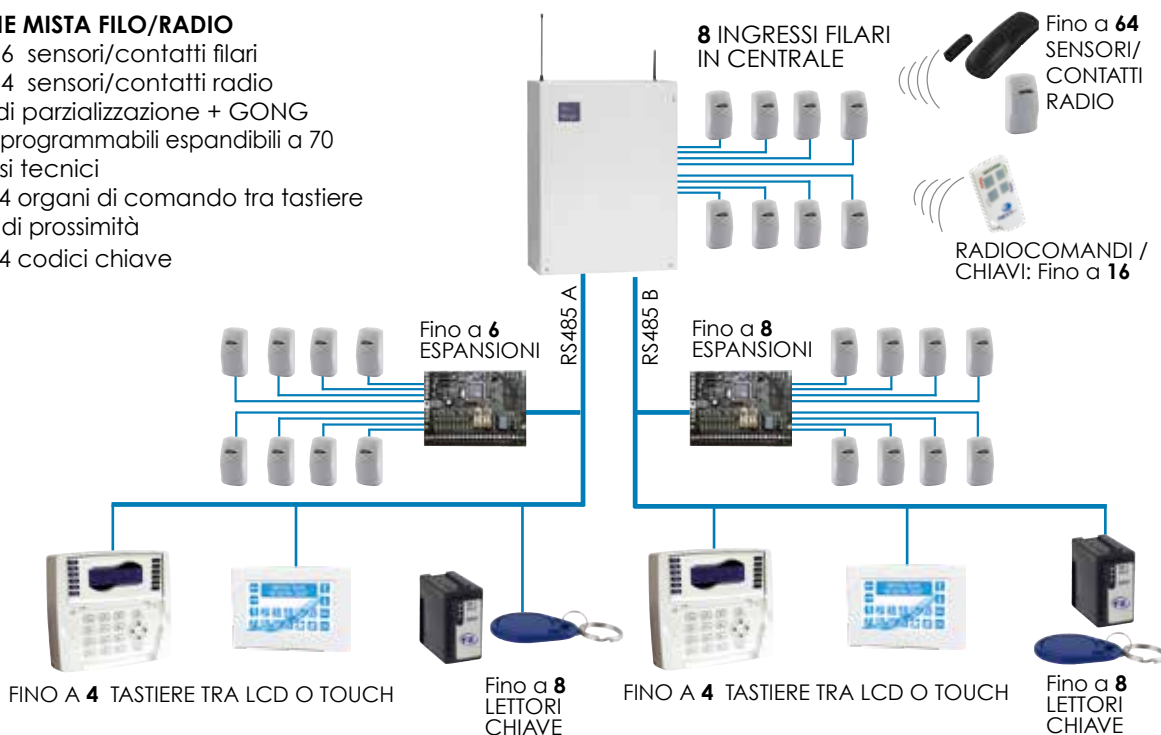

### SOLUZIONE FILARE

- Fino a 120 sensori/contatti filari
- 8 Aree di parzializzazione + GONG
- 8 Uscite programmabili espandibili a 70
- Fino a 24 organi di comando tra tastiere, lettori di prossimità
- 8 Ingressi tecnici
- Fino a 64 codici chiave

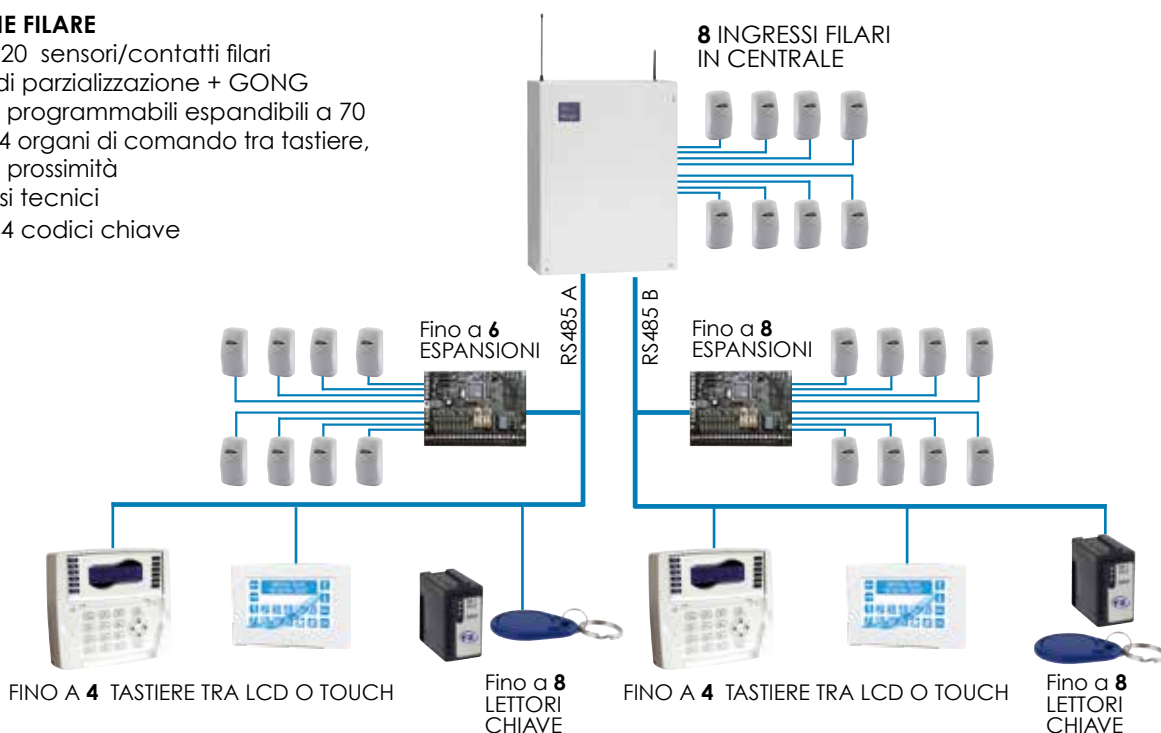

# Caratteristiche tecniche centrale ed espansioni

## SUPERLINK

**Centrale bidirezionale ibrida radio-filo con GSM E PSTN integrato, FM 868 MHz con 2 Bus seriali RS 485 gestita da organi di comando transponder e telegestibile tramite GPRS e LAN.**

- 8 Ingressi filari/radio espandibili a 120 + 8 ingressi tecnici programmabili NC o doppio bilanciamento, ritardabili ed escludibili tramite SMS
- 1 Ingresso 24h espandibile a 15
- 1 Ingresso chiave di emergenza
- 8 Uscite espandibili a 70 programmabili come allarme, telecomandi, guasto, blocco e stato impianto
- Fino a 64 sensori/contatti radio
- Fino a 14 espansioni NES 500
- Fino a 16 radiocomandi, 64 codice chiave, codici numerici e/o chiavi di prossimità con possibilità di nomina
- Fino a 24 organi di comando suddivisi sui 2 BUS seriali: fino a 8 tastiere LCD e TOUCH SCREEN indirizzate multiutenza combinabili a scelta e fino a 16 lettori chiave combinabili a scelta.
- 8 Programmi/Aree di Parzializzazione + GONG
- Dotata di Funzione multiutenza per gestire fino a 8 impianti indipendenti
- File storico 500 eventi in memoria consultabili via SMS
- Attivazione/Disattivazione impianto tramite:
  - SMS
  - Tastiera LCD retroilluminata con sensore di prossimità e risposta vocale
  - Tastiera Touch Screen
  - Lettore con sensore di prossimità
  - Radiocomando Bidirezionale 4 canali per interrogazione stato impianto (Attivo/Disattivo) e con differenti funzioni programmabili tra comando panico, rapina e soccorso medico.

- GSM/GPRS per telegestire il comando e il controllo da remoto dell'impianto attraverso:
  - Software E-Link da locale e da remoto per programmazione da Pc
  - Applicativo Android e iOS per smart phone e tablet
- Interfaccia TCP/IP per collegamento centrale su Rete LAN
- Trasmette messaggi vocali, invia e riceve messaggi di testo SMS e gestisce protocolli di comunicazione Contact ID, SIA
- Funzione anticollisione con interferenze radio: LBT
- Funzione di auto-protezione rilevazione di disturbi della rete GSM: Anti-jamming
- Ogni ingresso di allarme è in grado di inviare 1 SMS che identifica in chiaro la localizzazione del sensore
- Trasmissione periodica programmabile con SMS per interrogare il credito residuo e la presenza in vita
- Generazione automatica ed invio di SMS per ogni tipologia di allarme e segnalazione
- Gestione applicazioni per la domotica (es: controllo impianto di illuminazione e riscaldamento)
- Dotata di filtro di ingresso capace di gestire contatti veloci per tapparelle
- Trasmissione fonica sintesi vocale: 21 messaggi x 120s
- Numeri telefonici: 16 da 24 caratteri
- Numero telefonico test
- Numero telefonico credito e gestore
- Tensione di alimentazione: 13,8 Vdc
- Tensione minima di funzionamento: 10,5 Vdc
- Assorbimento durante il ciclo telefonico a 13,8 Vdc: 400 mA
- Alimentatore: 2 A, 230 Vac, 14,5 Vdc
- Alloggiamento batteria: 12 Vdc 18 Ah
- Dimensioni: 325x405x85 mm (LxHxP)
- Armadio in lamiera L60



8/120  
INGRESSI  
FILARI



64  
INGRESSI  
RADIO



8  
AREE



COMANDI E MESSAGGI  
SMS  
APPLICATIVO ANDROID  
E IOS



PROTOCOLLI  
DIGITALI



MESSAGGI  
VOCALI



TELEGESTIBILE  
GPRS / LAN



BACK UP DATI  
PROGRAMMAZIONE  
USB / SD CARD LOCALE/REMOTA



FUNZIONE  
LBT



FUNZIONE  
ANTI-JAMMING

## NES500/SL

**Espansione seriale 8 ingressi 5 uscite**

- Collegabile tramite seriale 485
- 8 Ingressi bilanciabili ed escludibili. Gestisce gli ingressi veloci per tapparelle. Ingressi tecnici per controllo alimentatore supplementare
- 5 Uscite

## NES500 BIDI

**Espansione seriale 8 ingressi 5 uscite con ricevitore radio**

- Medesime caratteristiche della NES500 ma dotata di ricevitore radio bidirezionale
- Gestisce fino a 32 ingressi radio
- 5 uscite

## NRP22BIDI

**Ripetitore per estensione portata sistema allarme**

- Autoalimentato 220Vdc
- Viene utilizzato per raddoppiare la portata radio delle periferiche.
- E' in grado di ripetere tutti i 64 contatti/sensori radio e radiocomandi.
- Possibile assegnare fino a 8 ripetitori per impianto





## Caratteristiche tecniche organi di comando



### NTS400/SL

#### Tastiera DISPLAY filare di programmazione e attivazione

- Dotata di funzione multiutenza per gestire fino a 8 impianti indipendenti
- Collegata su Bus seriale RS485
- Display di visualizzazione blu retroilluminato 2x16 mm
- Sportello di protezione tasti
- Contenitore in ABS disponibile nei colori silver, bianco e antracite
- Dimensioni: 130x113x30 mm (LxHxP)

chivo  
zonali



### NTS500/SL

#### Tastiera DISPLAY filare di programmazione e attivazione con transponder e risposta vocale

Medesime caratteristiche della NTS400 con integrato sensore transponder e comando di risposta vocale per conoscere su richiesta dell'utente lo stato dell'impianto e gli ingressi aperti

- Gestisce 2 ingressi più 3 uscite
- Dotata di funzione multiutenza per gestire fino a 8 impianti indipendenti

NEW



### NTS430/TS

#### Tastiera filare touch screen di programmazione e attivazione

- Dotata di menu di navigazione suddiviso tra utente e tecnico, con icone e mappe grafiche per rendere ancora più intuitiva ed immediata la gestione e la consultazione del sistema di sicurezza.
- Display 4.3inch 480x272 16.7 milioni di colori, retroilluminato
- Funzione multiutenza per gestire fino a 8 impianti indipendenti
- Attivazione/Disattivazione e Verificare stato:
  - Impianto, Ingressi/Uscite
- Gestione applicazioni domotiche come impianto di illuminazione, riscaldamento, condizionamento, irrigazione.
- Collegata su Bus seriale RS485
- Alloggiamento per SD Card accessibile dall'esterno per la visualizzazione di mappe grafiche
- Colori: bianco, antracite e silver
- Dimensioni: 135 x90x20 mm (LxHxP)



### NLP500/SL

#### Letto di prossimità per chiavi transponder per attivazione/disattivazione

- Dotato di funzione multiutenza per gestire fino a 3 impianti indipendenti
- Collegamento diretto su bus seriale a 4 fili
- Alloggiamento Magic
- 3 aree di parzializzazione o 8 programmi
- Segnalazione di: attivazione aree e memoria
- Disponibile in versione bianca e antracite ed in diverse serie



## Caratteristiche tecniche organi di comando

### **NXT**

Badge per attivazione/disattivazione

### **NCP10**

Chiave transponder codificata

- Codice univoco non copiabile

### **NRC22-BIDI**

Radiocomando Bidirezionale FM 868 MHz 4 canali

- Radiocomando bidirezionale con richiesta stato impianto dotato di 4 canali singolarmente programmabili (attivazione/disattivazione, panico, rapina e soccorso medico)
- Frequenza di lavoro 868 MHz
- Trasmissione codice
- Parzializzazione ZONE
- Programmazione funzione AntiPanico ON/OFF
- Batteria alcalina ministilo 12V inclusa
- Dimensioni: 65x35x12 mm (LxHxP)



## Caratteristiche tecniche trasmettitori

### **NCR22/BIDI**

Trasmettitore universale radio FM 868 MHz bidirezionale per contatti

- Portata radio 100m in campo libero
- 2 ingressi programmabili per contatto o roller esterno
- 1 Contatto reed integrato
- Segnalazione di stato
- Protocollo di comunicazione anticollisione LBT
- Ingresso via filo e conta-impulsi regolabile di serie
- Doppio codice di trasmissione
- Funzione porta aperta/chiusa
- Gestione contatto esterno
- Codice di trasmissione ad auto-apprendimento a 64 Bit
- Gestioni: stato in vita e batteria bassa
- Alimentato a batteria 3,6V LITIO non inclusa
- Segnalazione batteria scarica
- Autoprotezioni: anti-apertura e anti-campo magnetico
- Disponibile in versione bianca e marrone
- Dimensioni: 127x37x23 mm (LxHxP)



### **NCR22/BIDI/I**

Trasmettitore universale radio FM 868 MHz bidirezionale per contatti

- Medesime caratteristiche del NCR22/BID ma dotato di sensore inerziale e trimmer per regolazione sensibilità





# SISTEMA SUPERLINK



Il Sistema Superlink espande la sua versatilità di utilizzo ampliando la gamma e mettendo a disposizione differenti versioni con frequenza di lavoro 433.92 MHz per soddisfare svariate necessità applicative:



MODELLO CENTRALE	SISTEMA FILARE	SISTEMA IBRIDO FILARE + VIA RADIO	SUPPORTA MODULO GSM	SUPPORTA MODULO PSTN	APPLICATIVO ANDROID E IOS	SUPPORTA RADIOCOMANDO BIDIREZIONALE	SUPPORTA ESPANSIONE NES500RX	RETE LAN E SD CARD INTEGRATA
SUPERLINK_433 L60	•		•	•	•		•	
SUPERLINK_433 L60 RX/TX	•	•	•	•	•	•	•	
SUPERLINK_433LS L60 RX/TX	•	•	•	•	•	•	•	•

## Elementi del sistema:

### NCD500P

#### Scheda Combinatore PSTN Digitale con Modem integrato

- La scheda combinatore PSTN digitale dotata di modem, permette di
- comunicare con le Centrali Superlink tramite toni DTMF e messaggi vocali.
- La Centrale, collegata al modem tramite un semplice connettore, è in grado di trasmettere protocolli digitali di comunicazione Contact ID e messaggi vocali
- E' possibile trasmettere fino a 29 Messaggi vocali (240 secondi di registrazione) all'utente per segnalare lo stato dell'impianto in atto: allarme, manomissione, anomalia, batteria bassa ecc...
- Fino a 16 numeri telefonici programmabili tra utenti e istituti di vigilanza

### NCD500G

#### Scheda Combinatore GSM, con sintesi vocale integrata, messaggi di testo SMS

- La scheda NCD500G permette alla centrale Superlink di ottimizzare la gestione dell'impianto da remoto, rendendola piu' performante grazie a:
- invio SMS per identificare esattamente ciascun ingresso in allarme e tutti gli eventi generati dalla centrale
- ricezione SMS per includere, escludere interrogare gli ingressi
- ricezione SMS per attivare/disattivare le zone
- Trasmissione dei messaggi Contact ID sul canale vocale GSM
- Messaggi vocali su GSM
- Riconoscimento del chiamante
- Controllo del credito residuo
- Scarico file storico tramite SMS
- Funzione upload e download di tutti i dati necessari per effettuare la programmazione in modo semplice e completo tramite un canale GPRS
- Permette la gestione della funzione anti-jamming GSM



## NRC433/BIDI

### Radiocomando Bidirezionale FM 433.92 MHz 4 canali

- Radiocomando bidirezionale, richiesta stato impianto. 4 canali singolarmente programmabili, ai quali associare fino a 8 funzioni differenti per gestire:
- Attivazione/disattivazione sistema
- Computare uscite (panico/domotica)
- Simulare ingressi (rapina/soccorso medico)
- Frequenza di lavoro 433.92 MHz
- Trasmissione codice
- Parzializzazione ZONE
- Programmazione funzione AntiPanico ON/OFF
- Batteria alcalina ministilo 12V inclusa
- Dimensioni: 65x35x12 mm (LxHxP)



## NRC500/TX

### Radiocomando FM 433.92 MHz 4 canali

- Radiocomando dotato di 4 canali singolarmente programmabili ai quali associare fino a 8 funzioni differenti per gestire (attivazione/disattivazione sistema, panico rapina e soccorso medico)

## NCR18TX

### Trasmettitore universale radio FM 433.92 MHz per contatti

- Portata radio 100m in campo libero
- 1 ingresso programmabile per contatto o roller esterno
- 1 Contatto reed integrato
- Segnalazione di stato
- Doppio codice di trasmissione
- Funzione porta aperta/chiusa
- Gestione contatto esterno
- Codice di trasmissione ad auto-apprendimento a 66 Bit
- Gestioni: stato in vita e batteria bassa
- Alimentato a batteria 3,6V litio non inclusa
- Segnalazione batteria scarica
- Autoprotezioni: anti-apertura e anti-campo magnetico
- Disponibile in versione bianca e marrone
- Dimensioni: 127x37x23 mm (LxHxP)



## NCR18/TX/I

### Trasmettitore universale radio FM 433.92 MHz per contatti

- Medesime caratteristiche del NCR18TX ma dotato di sensore inerziale con trimmer per regolazione sensibilità

## NIM28T/TX

### Rilevatore volumetrico doppia tecnologia via radio per porte e finestre

- Frequenza di lavoro 433.92Mhz in FM
- Portata radio 100m circa in campo libero
- Portata massima 3 m
- Apertura Angolo: 3°
- Funzionamento in modalità walk test
- Codice a 66 Bit
- Segnalazione batteria scarica e stato in vita
- Tamper antimanomissione
- Alimentazione 1 batteria Litio 7,2V non inclusa
- Dimensioni 130x40x22 mm (LxHxP)



## NIR180TX

### Rilevatore infrarosso passivo per interni via radio FM

- Frequenza di lavoro 433.92MHz in FM
- Portata radio 100 m in campo libero
- Portata massima 12 m
- Apertura 90°
- Zone sensibili 18 su 4 piani
- Alimentazione 1 batteria Litio 7,2V 1,2Ah non inclusa
- Dimensioni: 65x108x42 mm (LxHxP)





## SISTEMA LINK8

Il sistema ibrido filo/radio: versatilità multifunzionale  
controllo a distanza e semplicità di utilizzo  
in un unico, nuovo ed elegante prodotto



**Una nuova forma dalle linee eleganti e sinuose, ma fatta di una struttura resistente e maneggevole racchiude tutta l'affidabilità dei nostri sistemi via cavo e tutta la versatilità dei nostri sistemi via radio, per garantire in un unico prodotto, integrazione globale di sicurezza e totale controllo dell'impianto da remoto.**

Il Sistema LINK 8 è composto dalla CENTRALE IBRIDA RADIO/FILO dotata di ricevitore FM, con FREQUENZA 433.92 MHz e COMBINATORE PSTN o GSM integrato, il quale permette di gestire da remoto, tramite semplici SMS di testo inviati dal proprio cellulare, tutte le funzioni di consultazione e controllo, per garantire la massima comunicazione e interazione con l'utente, dovunque esso si trovi.

### **Massima Flessibilità del Sistema**

- Adatto per installazioni di medie e grandi dimensioni, il Sistema LINK8 è l'ideale per gestire progettazioni semplici e complesse, che richiedono sia la massima sicurezza di un impianto via cavo, sia la massima versatilità riconosciuta dal sistema via radio.
- Il sistema è dotato di funzione multiutenza per **gestire fino a 3 impianti indipendenti**.
- E' in grado di trasmettere messaggi vocali, inviare e ricezione messaggi di testo SMS e gestione di protocolli di comunicazione digitali in formato "Contact ID".
- Il sistema è dotato di **8 ingressi filari espandibili a 32 nella versione filare**, NC a positivo o Doppio Bilanciamento.
- **La versione ibrida filo/radio gestisce 8 ingressi filari e fino a 48 sensori /contatti radio FM 433.92 MHz.**
- Tutti i sensori sono escludibili tramite messaggio di testo SMS.
- Ogni ingresso di allarme è in grado di inviare 1 SMS che identifica in chiaro la localizzazione del sensore.
- Programmazione in locale e da remoto mediante software proprietario e-LINK per PC.

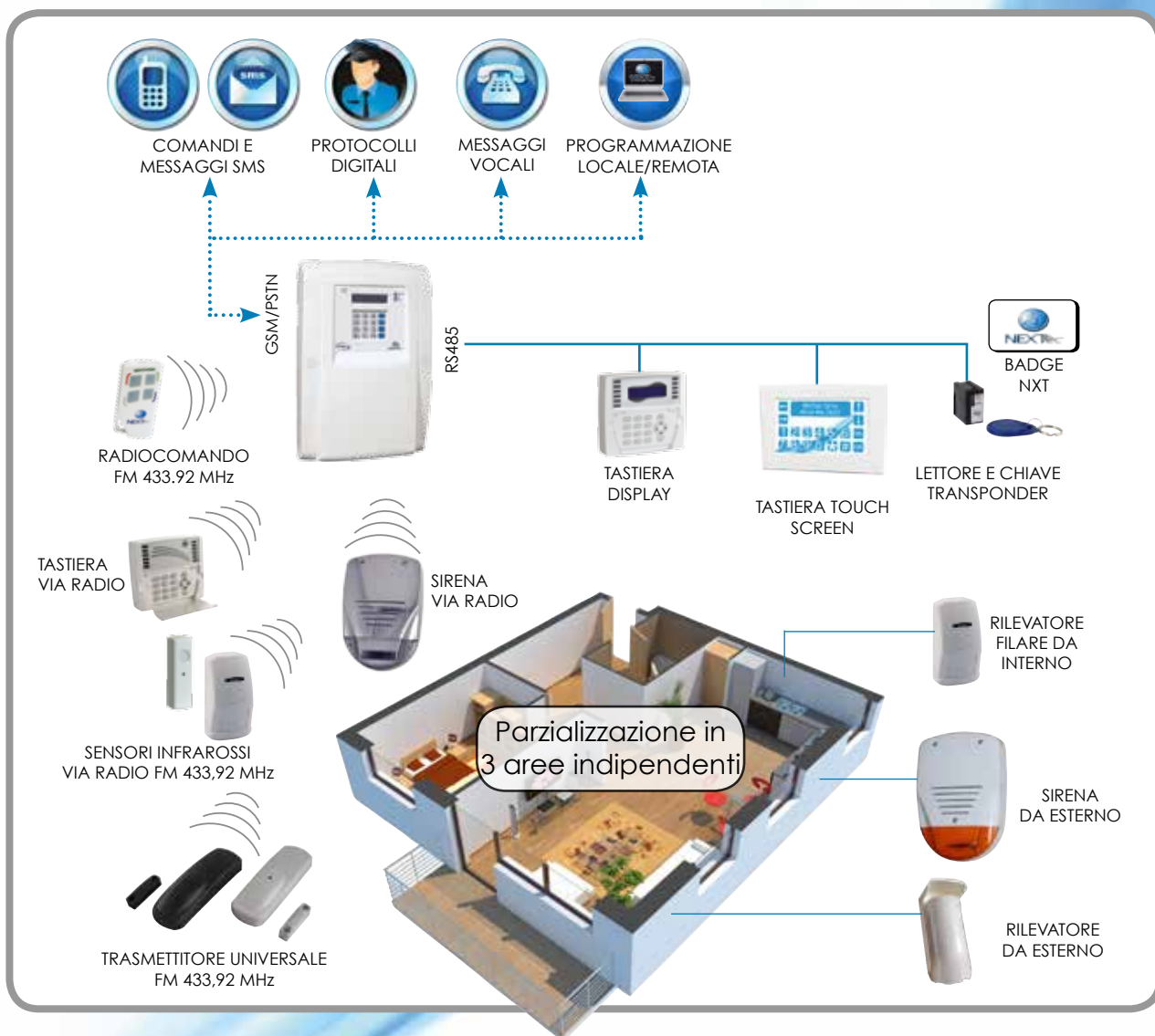



## **Funzione Anti-jamming**

### **Innovativa funzione antiaccecamento segnale GSM**

Ideata per rendere inoffensivi i dispositivi generatori di disturbi radio utilizzati per accecare il segnale GSM indispensabile per la corretta comunicazione del sistema, il Software Anti-jamming preserva il corretto funzionamento dell'impianto, rendendolo immune a questo tipo di manomissione.



## **Massima affidabilità nella gestione da remoto e comunicazione a distanza**

- GSM/GPRS per gestire il comando e il controllo da remoto dell'impianto attraverso:
  - **Software E-LINK** per programmazione impianto in locale e da remoto direttamente da Pc
  - **Applicativo android E iOS per smart phone** e tablet per gestione e controllo da remoto impianto
- Il combinatore GSM è in grado di inviare allarmi sotto forma di messaggi vocali, protocolli di comunicazione digitale per istituti di vigilanza (Contact ID), messaggi di testo SMS.
- Gestione automatica delle seguenti funzioni:
  - Attivazione/Disattivazione Impianto
  - Verifica stato impianto (Attivo/Disattivo)
  - Parzializzazione Zone
  - Includere/Escludere Ingressi, Uscite e Zone
  - Attivazione/Disattivazione funzioni tecnologiche e applicazioni personalizzabili per la domotica (gestione Impianto elettrico, riscaldamento, sistema di irrigazione, ecc...).
  - Localizzazione sensore in allarme: ricezione SMS che segnala la zona in cui è scattato l'allarme
  - Interrogare credito residuo Sim Card
  - Variazione numeri telefonici
  - Consultazione file storico (500 eventi)



## **La semplicità della gestione via SMS**

- Attivazione/Disattivazione Impianto
- Verifica stato impianto (Attivo/Disattivo)
- Parzializzazione Zone
- Includere/Escludere Ingressi, Uscite e Zone
- Attivazione/Disattivazione funzioni tecnologiche e applicazioni personalizzabili per la domotica (gestione Impianto elettrico, riscaldamento, sistema di irrigazione, ecc...).
- Localizzazione sensore in allarme: ricezione SMS che segnala la zona in cui è scattato l'allarme
- Interrogare credito residuo Sim Card
- Variazione numeri telefonici
- Consultazione file storico (500 eventi)

**NEW**

## I dispositivi di comando

**L'evoluzione dell'interattività in un tocco: nuova tastiera TOUCH SCREEN – NTS430/TS**  
**Tastiera touch screen dotata di menu di navigazione con icone e mappe grafiche per rendere ancora piu' intuitiva ed immediata la programmazione e la consultazione del sistema di sicurezza**

- Attraverso un tocco è possibile gestire:
    - il menu tecnico, per accedere ai dati della programmazione e di configurazione dell'impianto
    - il menu utente per l'inserimento totale o parziale, verifica stato impianto, gestione veloce delle funzioni domotiche, consultazione file storico, gestione dell'impianto.
- Alloggiamento per SD Card accessibile dall'esterno per la visualizzazione di mappe grafiche.



### **Tastiera DISPLAY - NTS400**

**Tastiera filare di programmazione e attivazione**

- Innovazione estetica e tecnologica per la tastiera di comando, dotata di un intuitivo menu di navigazione, messo in risalto da un brillante e luminoso display blu che permette massima visibilità e definizione alle funzioni, rese ancora più semplici per agevolare e velocizzare le fasi di programmazione e gestione dell'impianto, sia per l'installatore che per l'utente. Tutti i programmi/zone vengono visualizzati singolarmente per facilitare l'individuazione delle funzioni attive.
- Dotata di funzione multiutenza per gestire fino a 3 impianti indipendenti



### **Tastiera DISPLAY - NTS500**

**Tastiera filare di programmazione e attivazione con transponder e RISPOSTA VOCALE**

- Medesime caratteristiche della Tastiera display con integrato sensore transponder e comando di **risposta vocale** per conoscere su richiesta dell'utente lo stato dell'impianto e gli ingressi aperti



### **Tastiera LED VIA RADIO- NTS18**

**Tastiera via radio BIDIREZIONALE di attivazione/disattivazione 433.92 MHz**

- Indicatori led per richiesta stato impianto e segnalazione anomalia e memoria
- Fornisce messaggi vocali su richiesta dell'utente per conoscere lo stato dell'impianto e gli ingressi aperti.
- Dotata di sensore transponder per attivare e disattivare l'impianto.
- Led per facilitare il riconoscimento delle funzioni, delle zone e dei programmi attivi
- Funzioni: ON/OFF, Parziale, Funzione Panico
- Attivazione/disattivazione totale o parziale delle zone
- Funziona in abbinamento al trasmettitore NRT16TX/AM



### **Lettores TRANSPONDER - NLP500**

**Lettores di prossimità per chiavi e badge transponder per attivazione/disattivazione**

- Lettores da incasso in alloggiamento MAGIC con integrato sensore transponder
- 3 aree di parzializzazione
- Segnalazione di attivazione aree e memoria
- Dotato di Funzione multiutenza per gestire fino a 3 impianti indipendenti



### **Radiocomando NRC500TX**

**Radiocomando FM 433.92 MHz 4 canali**

- Radiocomando dotato di 4 canali singolarmente programmabili, dotato di 4 tasti ai quali associare fino a 8 funzioni differenti per gestire :
  - Attivazione/Disattivazione sistema
  - Computare Uscite (Panico/Domotica)
  - Simulare Ingressi (Rapina/Soccorso Medico)





# SISTEMA LINK 8

## Espandibilità del sistema

Sono previste differenti soluzioni per estendere la versatilità di utilizzo del sistema

### SOLUZIONE CON VERSIONE P80 (ARMADIO IN ABS)

- Fino a 56 ingressi:
  - 48 sensori/contatti radio
  - 8 ingressi filari
- 3 Aree di parzializzazione + GONG
- 8 Uscite programmabili



### SOLUZIONE CON VERSIONE L60 (ARMADIO IN LAMIERA)

- Fino a 72 ingressi:
  - 48 sensori/contatti radio
  - 24 ingressi filari
- 3 Aree di parzializzazione + GONG
- 8 Uscite programmabili

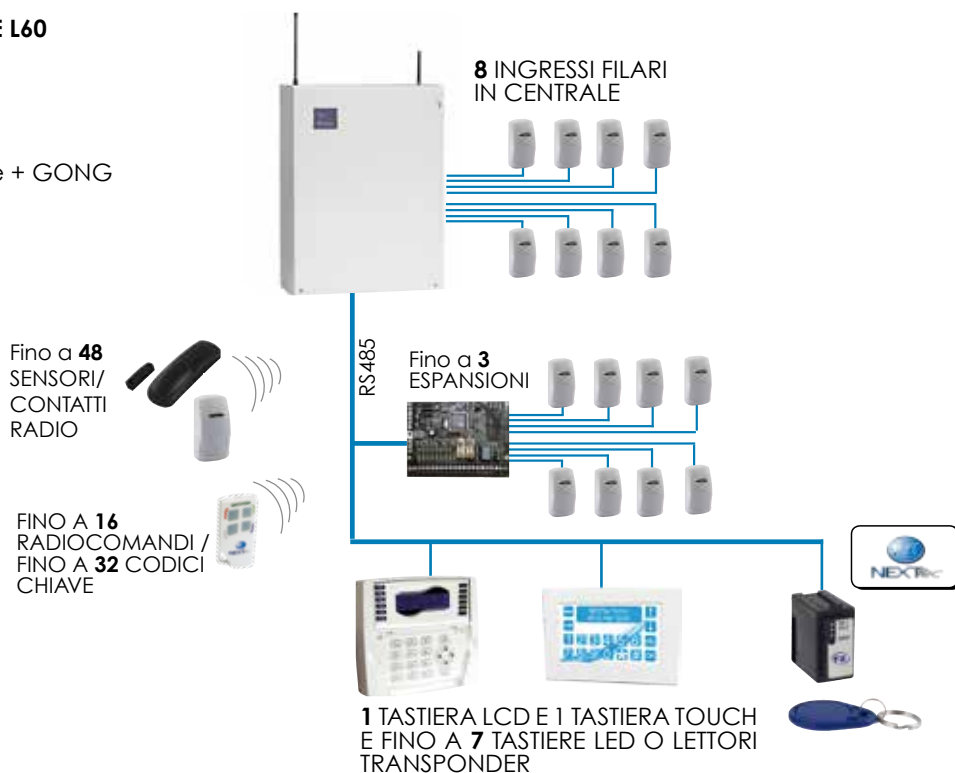

## LINK 8 G P80 RX

**Centrale allarme ibrida multifunzione radio-filo con GSM integrato 433,92 MHz gestita da organi di comando transponder e telegestibile tramite GPRS**

- **8** ingressi filari NC / Doppio bilanciamento, ritardabili ed escludibili.
- Funzione multiutenza per gestire fino a **3** impianti indipendenti.
- Espandibile fino a **32** ingressi filari tramite espansioni NES500 (**8** ingressi) nella versione filare
- Gestisce fino a **48 sensori/contatti radio** nella versione filo/radio FM 433.92 MHz FM
- Tutti gli ingressi sono escludibili tramite SMS
- **3** aree di parzializzazione + Gong
- **1** Ingresso 24h espandibile fino a **4**
- **1** ingresso chiave di emergenza
- **8** Uscite prog. come allarme, telecomandi, guasto, blocco
- **32** codici chiave/cod. numerici o chiavi di prossimità con possibilità di nomina
- **16** radiocomandi a 4 canali
- **1** tastiera LCD, 1 tastiera Touchscreen e fino a 7 tastiere LED o lettori chiave/transponder
- Ogni ingresso di allarme è in grado di inviare 1 SMS che identifica in chiaro la localizzazione del sensore
- Generazione automatica ed invio di SMS per ogni

- tipologia di allarme e segnalazione
- Trasmissione messaggi vocali, invio e ricezione messaggi di testo SMS e gestione di protocolli di comunicazione digitali in formato "Contact ID"
- Telegestibile via GPRS
- Programmazione locale o remota tramite software proprietario E-Link e applicativo ANDROID e iOS su cellulari e tablet, per gestione sistema da remoto
- Funzione di auto-protezione rilevazione disturbi della rete GSM: Anti-Jamming
- File storico 500 eventi in memoria
- Attivazione/Disattivazione impianto tramite: SMS, organi di comando transponder, radiocomando
- Gestione applicazioni per la domotica (es: controllo impianto di illuminazione e riscaldamento)
- Trasmissione fonica sintesi vocale: 15 msg x 120 sec
- 16 numeri telefonici + 1 di test, 1 gestore 1 credito
- Trasmissione periodica programmabile di SMS per la presenza in vita e credito residuo
- Tensione di alimentazione: 13,8 Vdc
- Tensione minima di funzionamento: 10,5 Vdc
- Assorbimento durante il ciclo telefonico a 13.8 Vdc: 400 mA
- Alimentatore: 1 A, 230 Vac, 14,5 Vdc
- Alloggiamento batteria: 12 Vdc 7 Ah
- Dimensioni: 230x330x70 mm
- Armadio in ABS P80



MODELLO CENTRALE	SISTEMA FILARE	SISTEMA IBRIDO FILARE + VIA RADIO	GSM	PSTN	APPLICATIVO ANDROID E iOS	SUPPORTA ESPANSIONE NES500RX	ARMADIO ABS ALIMENTATORE 1A*	ARMADIO LAMIERA ALIMENTATORE 2A**
LINK8 P70	•					•	•	
LINK8 P70 RX		•				•	•	
LINK8 P P70	•			•		•	•	
LINK8 P P70 RX		•		•		•	•	
LINK8 G P70	•		•		•	•	•	
LINK8 G P70 RX		•	•		•	•	•	
LINK8 L60	•					•		•
LINK8 L60 RX		•				•		•
LINK8 P L60	•			•		•		•
LINK8 P L60 RX		•		•		•		•
LINK8 G L60	•		•		•	•		•
LINK8 G L60 RX		•	•		•	•		•

\* L'armadio in ABS P80 è predisposto per alloggiare un accumulatore da 12V 7 Ah

\*\* L'armadio in LAMIERA L60 è predisposto per alloggiare un accumulatore da 12V 18 Ah



Armadio P80  
230x330x70mm



Armadio L60  
325x405x85mm



## Caratteristiche tecniche espansioni



### NES500

#### Espansione seriale 8 ingressi 5 uscite

- Collegabile tramite seriale 485
- 8 Ingressi bilanciabili ed escludibili. Gestisce gli ingressi veloci per tapparelle. Ingressi tecnici per controllo alimentatore supplementare
- 5 Uscite

### NES500 RX

#### Espansione seriale 8 ingressi 5 uscite con ricevitore radio

- Medesime caratteristiche della NES500 ma dotata di ricevitore radio
- Gestisce fino a 48 ingressi radio.

## Caratteristiche tecniche organi di comando



### NTS400

#### Tastiera DISPLAY filare di programmazione e attivazione

- Dotata di funzione multiutenza per gestire fino a 3 impianti indipendenti
- Collegata su Bus seriale RS485
- Display di visualizzazione blu retroilluminato 2x16 mm
- Sportello di protezione tasti
- Contenitore in ABS disponibile nei colori silver, bianco e antracite
- Dimensioni: 130x113x30 mm (LxHxP)

attivo  
zonati



### NTS500

#### Tastiera DISPLAY filare di programmazione e attivazione con transponder e risposta vocale

- Medesime caratteristiche della NTS400 con integrato sensore transponder e comando di risposta vocale per conoscere su richiesta dell'utente lo stato dell'impianto e gli ingressi aperti.



### NTS18

#### Tastiera LED via radio bidirezionale per attivazione/disattivazione, frequenza 433.92 MHz

- Funziona in abbinamento al trasmettitore NRT16TX/AM
- Indicatori per richiesta stato dell'impianto e segnalazione anomalia e memoria.
- Funzioni: ON/OFF, Parziale
- Attivazione/disattivazione totale o parziale delle zone
- Portata: 100 m in campo libero
- Alimentazione 2 batterie a litio da 3,6V non inclusa
- Segnalazione batteria scarica
- Dimensioni: 130x113x30mm (LxHxP)

# Caratteristiche tecniche organi di comando

## NTS430/TS

### Tastiera filare touch screen di programmazione e attivazione

- Dotata di menu di navigazione suddiviso tra utente e tecnico, con icone e mappe grafiche per rendere ancora piu' intuitiva ed immediata la gestione e la consultazione del sistema di sicurezza.
- Display 4.3inch 480x272 16.7 milioni di colori, retroilluminato
- Funzione multiutenza per gestire fino a 3 impianti indipendenti
- Attivazione/Disattivazione e Verificare stato: Impianto, Ingressi/Uscite
- Gestione applicazioni domotiche come impianto di illuminazione, riscaldamento, condizionamento, irrigazione
- Collegata su Bus seriale RS485
- Alloggiamento per SD Card accessibile dall'esterno per la visualizzazione di mappe grafiche
- Colori: bianco, antracite e silver
- Dimensioni: 135x90x20mm (LxHxP)



## NLP500

### Letto di prossimità per chiavi transponder per attivazione/disattivazione

- Collegamento diretto su bus seriale a 4 fili
- Alloggiamento Magic
- 3 aree di parzializzazione
- Dotata di funzione multiutenza per gestire fino a 3 impianti indipendenti
- Segnalazione di: attivazione aree e memoria
- Disponibile in versione bianca e antracite



## NXT

### Badge per attivazione/disattivazione



## NCP10

### Chiave transponder codificata

- Codice univoco non copiabile



## NRC500TX

### Radiocomando FM 433.92 MHz 4 canali

- Radiocomando dotato di 4 canali singolarmente programmabili, dotato di 4 tasti ai quali associare fino a 8 funzioni differenti per gestire :
  - Attivazione/Disattivazione sistema
  - Computare Uscite (Panico/Domotica)
  - Simulare Ingressi (Rapina/Soccorso Medico)
- Frequenza di lavoro 433.92 MHz
- Parzializzazione ZONE
- Programmazione funzione AntiPanico ON/OFF
- Batteria alcalina ministilo 12V inclusa
- Dimensioni: 65x35x12 mm (LxHxP)





### Caratteristiche tecniche trasmettitori

#### **NCR18TX**

**Trasmettitore universale radio FM 433.92 MHz per contatti**

- Portata radio 100m in campo libero
- 1 ingresso programmabile per contatto o roller esterno
- 1 Contatto reed integrato
- Segnalazione di stato
- Doppio codice di trasmissione
- Funzione porta aperta/chiusa
- Gestione contatto esterno
- Codice di trasmissione ad auto-apprendimento a 66 Bit
- Gestioni: stato in vita e batteria bassa
- Alimentato a batteria 3,6V LITIO non inclusa
- Segnalazione batteria scarica
- Autoprotezioni: anti-apertura e anti-campo magnetico
- Disponibile in versione bianca e marrone
- Dimensioni: 127x37x23 mm (LxHxP)

#### **NCR18/TX/I**

**Trasmettitore universale radio FM 433.92 MHz per contatti**

- Medesime caratteristiche del NCR18TX ma dotato di sensore inerziale con trimmer per regolazione sensibilità

### Caratteristiche tecniche sensori

**NEW**

#### **NIM28T/TX**

**Rilevatore volumetrico doppia tecnologia via radio per porte e finestre**

- Frequenza di lavoro 433.92Mhz in FM
- Portata radio 100m circa in campo libero
- Portata massima 3 m
- Apertura Angolo: 3°
- Funzionamento in modalità walk test
- Codice a 66 Bit
- Segnalazione batteria scarica e stato in vita
- Tamper antimanomissione
- Alimentazione 1 batteria Litio 7,2V non inclusa
- Dimensioni 130x40x22 mm (LxHxP)

#### **NIR180TX**

**Rilevatore infrarosso passivo per interni via radio FM**

- Frequenza di lavoro 433.92MHz in FM
- Portata radio 100 m in campo libero
- Portata massima 12 m
- Apertura 90°
- Zone sensibili 18 su 4 piani
- Alimentazione 1 batteria Litio 7,2V non inclusa
- Dimensioni: 65x108x42 mm (LxHxP)





# SISTEMA LINK 4

NEW

## LINK4 P30: Il sistema di allarme "fast and slim" della serie LINK di NEXTtec

Un sistema compatto e snello, non solo nella forma ridotta del case, ma anche nell'installazione pratica ed immediata per facilitare il lavoro dell'installatore, grazie ad un'intuitiva e veloce programmazione.



La soluzione ideale per applicazioni di piccole e medie dimensioni ed è composto da una Centrale ibrida filo/radio FM 433,92 MHz, multifunzione, con GSM o PSTN oppure con GSM e PSTN integrati, dotata di una pratica tastiera integrata a bordo per gestire la programmazione.

- L'attivazione e la disattivazione del sistema avviene tramite: tastiera integrata a bordo, tastiera radio bidirezionale, radiocomando 4 canali, SMS o tramite applicazione Android per smart phone e tablet: la gestione dell'impianto da remoto avviene attraverso l'invio e la ricezione automatizzata di comandi SMS, al fine di semplificarne l'utilizzo sia da parte dell'installatore che dell'utente.
- Ogni ingresso di allarme è in grado di inviare 1 SMS generato automaticamente che identifica in chiaro la localizzazione del sensore, la tipologia di allarme e le segnalazioni in atto.
- La centrale è dotata di uno speaker e di un visualizzatore di stato via radio (opzionale) per la segnalazione/indicazione dell'avvenuta attivazione/disattivazione del sistema, per garantire all'utente finale maggiore sicurezza sullo stato dell'impianto.
- Supporta fino a 16 radiocomandi NRC500TX dotati di 4 tasti ai quali poter associare fino ad 8 funzioni indipendenti per gestire attivazione/Disattivazione sistema, computare Uscite (Panico/Domotica) e simulare Ingressi (Rapina/Soccorso Medico)

### CARATTERISTICHE LINK4 G P30 RX e LINK4 GP P30 RX

- 4 ingressi filari, fino a 32 ingressi/contatti radio, 2 Aree di parzializzazione
- 4 Uscite programmabili di cui 1 relè, come allarme, radiocomandi, guasto e blocco
- Fino a 8 codici chiave da tastiera a bordo, fino a 16 radiocomandi
- 8 numeri telefonici + 1 di test, 1 gestore 1 credito
- File storico: fino a 500 eventi in memoria
- Ricerca automatica del gestore telefonico per individuare il credito residuo
- Trasmissione periodica programmabile di SMS per la presenza in vita e credito residuo
- Trasmissione fonia sintesi vocale: 15 msg x 120 sec
- Alimentatore: 1,7 A, 230 Vac, 14,6 Vdc, alloggiamento batteria: 12 Vdc 2 Ah
- Alloggiata in contenitore in ABS ridotto: dimensioni 195X215X63 mm





## SISTEMA EASY

Semplicità e rapidità di installazione e massima versatilità di utilizzo, contenute in una nuova forma, robusta e sinuosa allo stesso tempo

**Il sistema filare EASY è stato progettato dopo un'attenta ricerca della migliore metodologia di lavoro, da adottare nella fase di installazione, per garantire una programmazione facile ed intuitiva per l'installatore ed una gestione semplificata studiata ad hoc per l'utente.**

Prestazioni al vertice della sicurezza e versatilità funzionale, per risolvere le più disparate situazioni di installazione, grazie alla centrale che coniuga l'adattabilità del sistema EASY, alla praticità di installazione dei sistemi RADIO, integrando all'interno l'apposita scheda espansione filo/radio.

E' la soluzione ideale per applicazioni complesse, che richiedono installazioni delicate, che non intaccano l'estetica dell'ambiente, ma che garantiscono allo stesso tempo la massima sicurezza.

### **Massima Flessibilità del Sistema**

- La centrale, dotata di **8 ingressi filari, espandibile fino a 88 NC** a positivo o doppio bilanciamento, diventa **IBRIDA FILO/RADIO**, utilizzando le schede espansione NES28 RX, che permettono al sistema di gestire fino a **40 Ingressi via radio** FM 433.92 MHz.
- **Gestisce 11 uscite espandibili a 50**, tutte programmabili come: Allarme, Anomalia, Guasto, Batteria Bassa, mancanza rete, Ingresso segue Uscita, Gong e Monitor ecc...
- E' possibile parzializzare il sistema in **6 Aree/programmi**, più tecnico e Gong. Gestisce 64 codici chiave identificabili. Programmatore orario giornaliero.
- Tramite **modem PSTN**, il sistema è in grado di trasmettere messaggi vocali, digitali e protocolli di comunicazione digitali in formato "Contact ID". Tali funzioni sono gestibili integrando solamente il **modulo GSM** che può anche inviare e ricevere messaggi di testo SMS per: Attivare/Disattivare le aree/programmi, Includere/Escludere gli ingressi e comandare le uscite.
- Ogni ingresso di allarme è in grado di inviare 1 SMS che identifica in chiaro la localizzazione del sensore. Il Sistema è telegestibile tramite **modem digitale PSTN NCD20P** e **interfaccia LAN NCDLAN**.
- La **programmazione d a locale** avviene tramite tastiera di programmazione NTS21 e PC collegato su linea RS485 e da locale e **remoto** con software di programmazione NEXTCOM.

Ideale per impianti medio grandi che richiedono un sistema completo, evoluto ed altamente performante, in grado di garantire sempre la massima efficienza ed affidabilità.

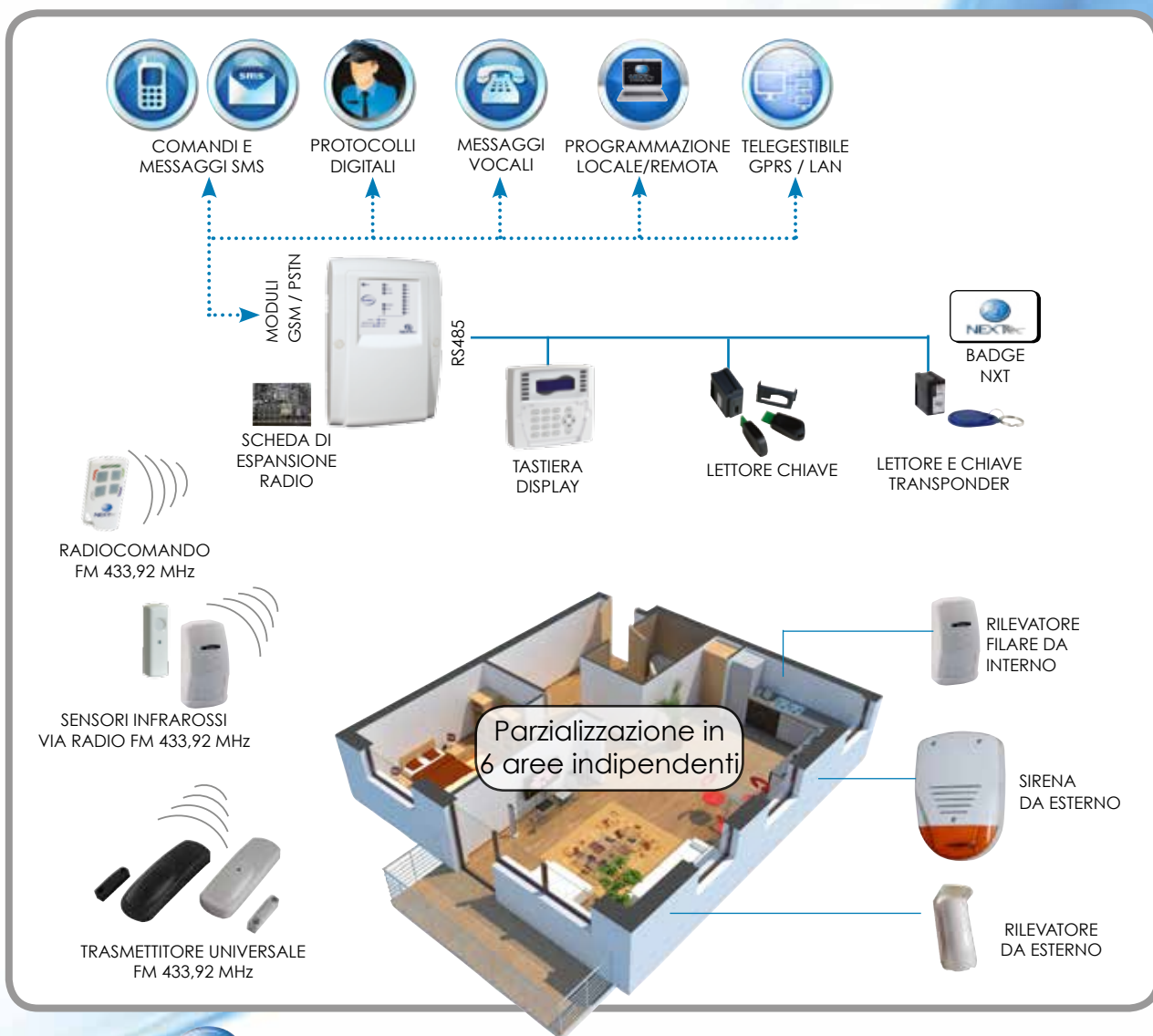



## Massima affidabilità nella gestione da remoto e comunicazione a distanza

- GSM/GPRS per gestire il comando e il controllo da remoto dell'impianto attraverso:
  - **Software proprietario** NExtCom per programmazione impianto in locale e da remoto direttamente da Pc
  - **Applicativo Android** per cellulari e tablet per gestione e controllo da remoto impianto
- Il combinatore GSM è in grado di inviare allarmi sotto forma di messaggi vocali, protocolli di comunicazione digitale per istituti di vigilanza (Contact ID), messaggi di testo SMS.
- Telegestibile via SMS anche dal sistema di telecontrollo Control Link
- Gestione automatica delle seguenti funzioni:
  - Attivazione/Disattivazione Impianto
  - Verifica stato impianto (Attivo/Disattivo)
  - Parzializzazione Zone
  - Includere/Escludere Ingressi, Uscite e Zone
  - Attivazione/Disattivazione funzioni tecnologiche e applicazioni personalizzabili per la domotica (gestione Impianto elettrico, riscaldamento, sistema di irrigazione, ecc...).
  - Localizzazione sensore in allarme: ricezione SMS che segnala la zona in cui è scattato l'allarme
  - Interrogare credito residuo Sim Card
  - Variazione numeri telefonici
  - Consultazione file storico (500 eventi)



## La semplicità della gestione via SMS

- Attivazione/Disattivazione Impianto
- Verifica stato impianto (Attivo/Disattivo)
- Parzializzazione Zone
- Includere/Escludere Ingressi, Uscite e Zone
- Attivazione/Disattivazione funzioni tecnologiche e applicazioni personalizzabili per la domotica (gestione Impianto elettrico, riscaldamento, sistema di irrigazione, ecc...).
- Localizzazione sensore in allarme: ricezione SMS che segnala la zona in cui è scattato l'allarme
- Interrogare credito residuo Sim Card
- Variazione numeri telefonici
- Consultazione file storico (128 eventi)



## I dispositivi di comando

### **Tastiera DISPLAY - NTS21**

#### **Tastiera filare di programmazione e attivazione**

- Innovazione estetica e tecnologica per la tastiera di comando, dotata di un intuitivo menu di navigazione, messo in risalto da un brillante e luminoso display blu che permette massima visibilità e definizione alle funzioni, rese ancora più semplici per agevolare e velocizzare le fasi di programmazione e gestione dell'impianto, sia per l'installatore che per l'utente. Tutti i programmi/zone vengono visualizzati singolarmente per facilitare l'individuazione delle funzioni attive.

### Lettoresse TRANSPONDER - NLP21

#### Lettoresse di prossimità per chiavi e badge transponder per attivazione/disattivazione

- Lettoresse da incasso in alloggiamento MAGIC con integrato sensore transponder
- 3 aree di parzializzazione
- Segnalazione di attivazione aree e memoria
- Colori disponibili: bianco e antracite



### Lettoresse CHIAVE - NLC20

#### Lettoresse per chiave elettronica serie Ticino Magic

- Ingresso 24h di auto protezione
- Collegamento su linea seriale RS485
- Colori disponibili: bianco e antracite



### Radiocomando NRC500TX

#### Radiocomando FM 433.92 MHz 4 canali

- Radiocomando dotato di 4 canali singolarmente programmabili, dotato di 4 tasti ai quali associare fino a 8 funzioni differenti per gestire :
  - Attivazione/Disattivazione sistema
  - Computare Uscite (Panico/Domotica)
  - Simulare Ingressi (Rapina/Soccorso Medico)



## Espandibilità del sistema

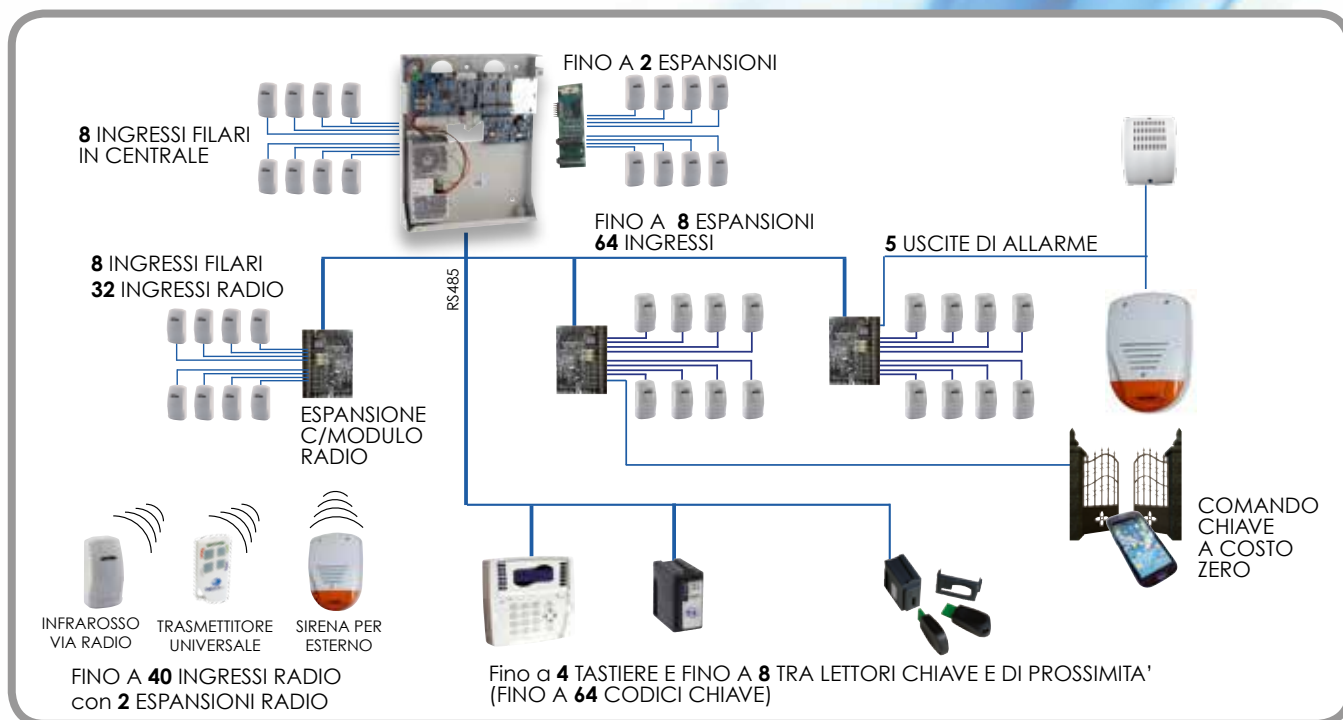



## Le versioni del sistema Easy

EASY P80



8 INGRESSI  
ESPANDIBILI A 72  
64 CODICI CHIAVE  
ALIMENTATORE 1 A  
BATTERIA 12V 7Ah

EASY L40



8 INGRESSI  
ESPANDIBILI A 80  
64 CODICI CHIAVE  
ALIMENTATORE 1 A  
BATTERIA 12V 7Ah

EASY L60



8 INGRESSI  
ESPANDIBILI A 88  
64 CODICI CHIAVE  
ALIMENTATORE 2 A  
BATTERIA 12V 18Ah

EASY L80



8 INGRESSI  
ESPANDIBILI A 88  
64 CODICI CHIAVE  
ALIMENTATORE 3 A  
BATTERIA 12V 24Ah

## Caratteristiche tecniche centrale

### EASY L60

**Centrale allarme multifunzione filare espandibile con scheda espansione radio 433.92 MHz e modulo LAN, GSM o PSTN**

- 8 ingressi filari NC/doppio bilanciamento espandibili fino a 88 con 2 espansioni parallele NEC20 e 8 espansioni seriali NES28. Gli ingressi sono ritardabili ed escludibili singolarmente. Ogni ingresso è identificato da una descrizione alfanumerica programmabile per una rapida e chiara lettura.
- 1 Ingresso 24h, 1 guasto, 1 ingresso chiave d'emergenza
- 40 dispositivi radio FM 433.92 MHz su BUS (tramite espansione dotata di modulo radio)
- 8 Uscite di allarme programmabili espandibili a 50
- 6 Aree di Parzializzazione + tecnico + Gong + Ronda
- 64 codici chiave con con riconoscimento attributo
- Acquisizione automatica e autodiagnosi delle periferiche
- Programmatore orario giornaliero
- Programma Ronda temporizzato e asservito a codice dedicato
- Trasmette messaggi vocali, invia e riceve messaggi di testo SMS e gestisce protocolli di comunicazione "Contact ID" (tramite il modulo GSM o PSTN)
- Gestione impianto tramite: fino a 4 tastiere remote LCD, fino a 8 lettori chiave o di prossimità collegati su linea seriale, SMS
- Doppio File storico per gli eventi della centrale e del combinatore (128 eventi in memoria corredati di data e ora)

- Funzione di auto-protezione rilevazione disturbi della rete GSM: Anti-Jamming
- Programmazione locale e remota tramite software proprietario NEXTcom e applicativo Android e iOS per smartphone e tablet
- Trasmissione periodica programmabile con SMS per interrogazione credito residuo e presenza in vita
- Trasmissione telefonica indipendente per ogni tipologia di evento
- Telegestibile con modem PSTN e rete LAN
- Trasmissione fonia sintesi vocale: 19 messaggi
- Numeri telefonici: 8+test+gestore+credito+GSM slave
- Attivazione/Disattivazione impianto tramite: SMS, organi di comando transponder, radiocomando
- Gestione applicazioni per la domotica (es: controllo impianto di illuminazione e riscaldamento)
- Trasmissione fonia sintesi vocale: 15 msg x 120 sec
- 16 numeri telefonici + 1 di test e 1 gestore 1 credito
- Trasmissione periodica programmabile di SMS per la presenza in vita e credito residuo
- Tensione di alimentazione: 13,8 Vdc
- Tensione minima di funzionamento: 10,5 Vdc
- Assorbimento durante il ciclo telefonico a 13,8 Vdc: 400 mA
- Alimentatore modulare: 2 A
- Alloggiamento batteria: 12 Vdc 18 Ah
- Autotest ciclico batteria
- Dimensioni: 325x405x85 mm (LxHxP)
- Armadio in lamiera L60



8/88

INGRESSI FILARI



8/40

INGRESSI RADIO



6

AREE



COMANDI E MESSAGGI SMS



APPLICATIVO ANDROID E IOS



PROTOCOLLI DIGITALI



MESSAGGI VOCALI



TELEGESTIBILE GPRS / LAN



PROGRAMMAZIONE LOCALE/REMOTA

# Caratteristiche tecniche espansioni

## NEC20

### Scheda espansione 8 ingressi paralleli.

- Ingressi collegabili come NC a positivo o bilanciati (doppio bilanciamento), ritardabili ed escludibili
- Collegamento alla scheda centrale con connettore ad innesto rapido

## NES28

### Scheda espansione 8 ingressi seriali

- 8 ingressi programmabili NC a positivo o bilanciati (doppio bilanciamento), 1 ingresso 24h
- 3 ingressi per controllo alimentatore supplementare (mancanza rete, batteria bassa, guasto)
- 5 uscite Open Collector tutte programmabili. 1 uscita relè.
- Collegamento alla centrale tramite BUS seriale 485
- Disponibile versione in contenitore ABS

## NES28RX

### Scheda espansione seriale 32 ingressi VIA RADIO + 8 filari

- 32 ingressi radio ritardabili ed escludibili singolarmente. E' programmabile per gestire la combinazione dei 32 ingressi via radio tramite dip-switch da serie di 8 - 16 - 24 - 32. La centrale gestisce fino a 4 espansioni
- 8 ingressi filari ritardabili ed escludibili singolarmente
- 5 uscite programmabili
- Disponibile versione in contenitore ABS



# Caratteristiche tecniche organi di comando

## NTS21

### Tastiera DISPLAY filare di programmazione e attivazione

- Collegata su Bus seriale RS485
- Display di visualizzazione blu retroilluminato 2x16 mm
- Sportello di protezione tasti
- Contenitore in ABS disponibile nei colori silver, bianco e antracite
- Dimensioni: 130x113x30 mm



## NLP21

### Letto di prossimità per chiavi transponder per attivazione/disattivazione

- Collegamento diretto su bus seriale a 4 fili
- Alloggiamento Magic. Disponibile in versione bianca e antracite
- 1 Ingresso 24h di protezione
- 3 aree di parzializzazione/6 programmi di parzializzazione
- Segnalazione di: attivazione aree e memoria



## NXT

### Badge per attivazione/disattivazione

## NCP10

### Chiave transponder codificata

- Codice univoco non copiabile





## Caratteristiche tecniche organi di comando



### NLC20

**Lettoce per chiave elettronica serie Ticino Magic**

- Ingresso 24h di auto protezione
- Collegamento su linea seriale RS485 a 4 fili
- Alloggiamento Magic
- 3 Aree di parzializzazione/6 programmi di parzializzazione
- Segnalazione di attivazione aree e memoria
- Colori disponibili: bianco e antracite

### NCP20

**Chiave elettronica aggiuntiva da codificare**

- Codice univoco

## Caratteristiche tecniche trasmettitori



### NCR18TX

**Trasmettitore universale radio FM 433.92 MHz per contatti**

- Portata radio 100m in campo libero
- 1 ingresso programmabile per contatto o roller esterno
- 1 Contatto reed integrato
- Segnalazione di stato
- Doppio codice di trasmissione
- Funzione porta aperta/chiusa
- Gestione contatto esterno
- Codice di trasmissione ad auto-apprendimento a 66 Bit
- Gestioni: stato in vita e batteria bassa
- Alimentato a batteria 3,6V LITIO non inclusa
- Segnalazione batteria scarica
- Autoprotezioni: anti-apertura e anti-campo magnetico
- Disponibile in versione bianca e marrone
- Dimensioni: 127x37x23 mm (LxHxP)

### NCR18/TX/I

**Trasmettitore universale radio FM 433.92 MHz per contatti**

- Medesime caratteristiche del NCR18TX ma dotato di sensore inerziale e trimmer di regolazione sensibilità



# Caratteristiche tecniche sensori

## NIM28T/TX

**Rilevatore volumetrico doppia tecnologia via radio per porte e finestre**

- Frequenza di lavoro 433.92Mhz in FM
- Portata radio 100m circa in campo libero
- Portata massima 3 m
- Apertura Angolo: 3°
- Funzionamento in modalità walk test
- Codice a 66 Bit
- Segnalazione batteria scarica e stato in vita
- Tamper antimanomissione
- Alimentazione 1 batteria Litio 7,2V non inclusa
- Dimensioni 130x40x22mm (LxHxP)



## NIR180TX

**Rilevatore infrarosso passivo via radio FM**

- Frequenza di lavoro 433.92Mhz in FM
- Portata radio 100 m in campo libero
- Portata massima 12 m
- Apertura 90° . Altezza installazione 2 ~ 2,2 m
- Zone sensibili 18 su 4 piani
- Alimentazione 1 batteria Litio 7,2V non inclusa
- Dimensioni: 108x65x42mm (LxHxP)



## SISTEMA "PONTEGGIO/BOX" RADIO NCS04RX

### NCS04RX AM

**Sirena con centrale integrata wireless 433.92 MHz**

- Semplicità di installazione e programmazione semplificata ai minimi termini, racchiuse in un unico prodotto per soddisfare svariate esigenze applicative (es. PONTEGGI e BOX).
- La sirena con centrale integrata wireless prevede una programmazione agevolata grazie all'autoapprendimento dei codici radio, che permette di gestire 4 sensori/contatti radio e 4 radiocomandi
- Fino a 4 Sensori/Contatti radio
- Fino a 4 Radiocomandi
- 1 Ingresso filare, 1 Ingresso 24h
- 1 Uscita relè supplementare di allarme
- 1 Uscita ON/OFF stato impianto
- Contenitore in ABS
- Potenza acustica 105 dB a 3 m
- Alimentazione 230 Vac
- Alloggiamento batteria 2,1 Ah
- Dimensioni 210x310x85 mm (LxHxP)
- 1 radiocomando incluso

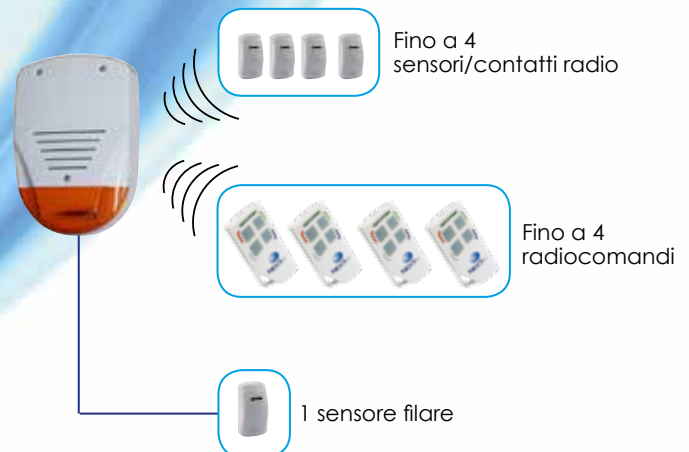



## SISTEMA SIMPLY

La soluzione ideale per applicazioni residenziali e commerciali di piccole dimensioni

**SIMPLY, per le sue prestazioni e per la sua versatilità è la soluzione ideale per applicazioni residenziali e commerciali di piccole dimensioni.**

Si distingue sia per la programmazione facile ed intuitiva per l'installatore, sia per l'estrema semplicità di utilizzo studiata ad hoc per l'utente.

La centrale riconosce automaticamente le periferiche come lettori chiave e tastiere, utilizzati anche per la programmazione, creata per effettuare una gestione semplice e veloce del sistema. Inoltre la Programmazione semplificata tramite DIP SWITCH permette di programmare la centrale anche senza tastiera.

## Caratteristiche tecniche centrale

### SIMPLY P80

#### Centrale allarme filare 6 ingressi

- 6 ingressi, 1 ingresso 24h, 1 ingresso di chiave d'emergenza
- 4 uscite +1 uscita relè programmabili
- 3 Aree di attivazione + 1 programma Tecnico, 1 programma Gong
- La centrale suddivide l'impianto in 3 Aree indipendenti: ad ogni area è possibile abbinare liberamente ingressi e uscite.
- Ogni ingresso di allarme è identificato da una descrizione alfanumerica programmabile per una rapida e chiara lettura da parte dell'utente
- File storico 128 eventi

- E' possibile installare fino a 4 tastiere e fino a 8 lettori chiave
- Tutti gli eventi funzionali, le anomalie e gli allarmi, sono memorizzati e corredati di data e ora nel File storico, capace di registrare fino a 128 eventi.
- Alimentatore integrato 1A
- Armadio in ABS P70
- Tensione di alimentazione: 13,8 Vdc
- Tensione minima di funzionamento: 10,5 Vdc
- Assorbimento a riposo a 12V: 110 mA
- Assorbimento in allarme a 12V: 100 mA
- Dimensioni: 230x330x70 mm (LxHxP)
- Disponibile **SIMPLY P80S** come Simply P80 con sirena monitor integrata

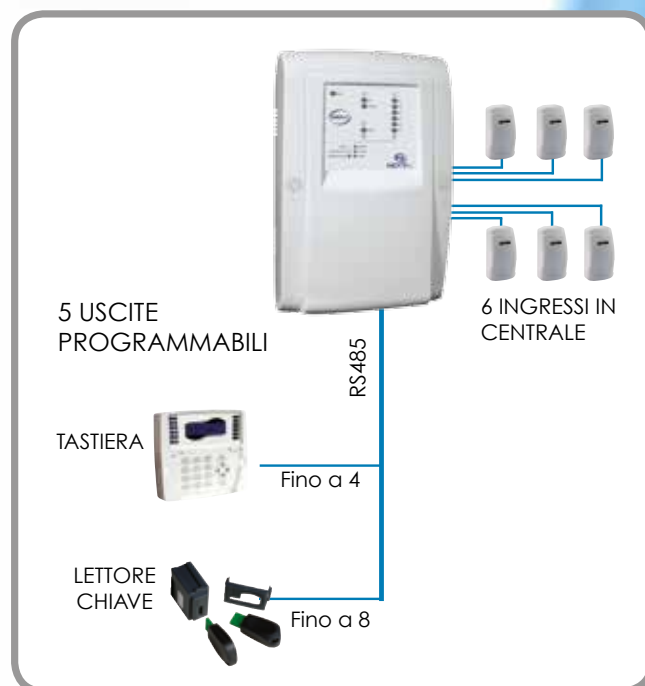

## Caratteristiche tecniche organi di comando

### NTS21

#### Tastiera DISPLAY filare di programmazione e attivazione

- Collegata su Bus seriale RS485
- Display di visualizzazione blu retroilluminato 2x16 mm
- Sportello di protezione tasti
- Contenitore in ABS disponibile nei colori silver, bianco e antracite
- Dimensioni: 130x113x30 mm (LxHxP)



### NLC20

#### Lettores per chiave elettronica serie Ticino Magic

- Ingresso 24h di auto protezione
- Collegamento su linea seriale RS485 a 4 fili
- Alloggiamento Magic
- 3 Aree di parzializzazione/6 programmi di parzializzazione
- Segnalazione di attivazione aree e memoria
- Colori disponibili: bianco e antracite



### NCP20

- **Chiave elettronica aggiuntiva da codificare**  
Codice univoco



## COMUNICAZIONE A DISTANZA

Le soluzioni e gli applicativi NEXTtec ideati per semplificare la programmazione, la gestione ed il controllo dei sistemi da remoto



## LINKJET

### Applicativo Android e iOS per gestione e controllo da remoto per i Sistemi Superlink, Link8, Link4, Easy e combinatori telefonici

- LINKJET è un applicativo Android e iOS per smartphone e Tablet creato appositamente per permettere il controllo e la gestione dell'impianto da remoto, attraverso l'invio e la ricezione automatizzata di comandi SMS, in modo facile e veloce, al fine di semplificare l'utilizzo sia da parte dell'installatore che dell'utente.
- Grazie all'interattività del software basata sulla comunicazione bidirezionale, è possibile automatizzare lo scambio puntuale e sicuro dei comandi in modo pratico, attraverso intuitive interfacce grafiche con icone.
- Il software prevede un utilizzo dedicato, suddividendo il programma dal lato installatore e utente, per monitorare il sistema impartendo i seguenti comandi: Attivazione/Disattivazione e verifica stato: Impianto, Ingressi, uscite e zone, Archiviazione file storico eventi
- Funzioni tecnologiche e applicazioni per la domotica:
  - Gestione Impianto elettrico e riscaldamento, Apertura cancelli, Sistema di Irrigazione
  - Cambio numeri telefonici
  - Controllo del credito residuo
  - Scadenza Sim Card
- LINKJET gestisce da remoto un numero illimitato di Impianti, associando per ognuno un nome identificativo: Impianto Casa, Impianto casa al mare, Ufficio, ecc...



## SOFTWARE NEXTcom

### NEXTcom è il software di programmazione per le centrali Easy, ideato per essere un affidabile compagno di lavoro per l'installatore per tutte le fasi di programmazione.

- Dotato di un'interfaccia grafica semplice ed intuitiva studiata per guidare e agevolare l'utente nell'utilizzo delle varie funzioni, al fine di velocizzare le fasi di programmazione dell'intero sistema, in pochi ed essenziali passaggi.
- Ulteriore valore aggiunto è dato dall'abbinamento con **l'interfaccia NCDLAN**: attraverso la connessione alla rete LAN, la centrale può essere telegestita da remoto, permettendo di supervisionare da qualsiasi parte del mondo, l'attività del sistema allarme. Inoltre, la comunicazione bidirezionale rende il sistema Easy ancora più interattivo ed affidabile
- Collegamento tramite:
  - cavo USB RS 485 per programmazione locale
  - MODEM per programmazione da remoto
  - Interfaccia LAN RS485 per connessione centrale EASY alla rete LAN
- Il software effettua una connessione continua con la centrale per monitorare in tempo reale lo stato dell'impianto, visualizzando in modo chiaro e preciso sulla pagina monitor:
  - le periferiche connesse
  - lo stato degli ingressi (aperti/chiusi e in allarme)
  - lo stato delle zone (attive/disattive)
  - lo stato delle anomalie (batteria bassa, mancanza rete, guasto ecc..)
- Data Base dedicato per archiviazione:
  - Anagrafica clienti e impianti associati
  - Storico eventi
- Funzione upload e download di tutti i dati necessari per effettuare la programmazione in modo completo senza incertezze
- Uso semplificato tramite barra degli strumenti (Toolbar)





## NCD20P

### Scheda Combinatore PSTN Digitale con Modem integrato

- La scheda combinatore PSTN digitale dotata di modem, permette di comunicare con le Centrali Easy per telegestire e verificare da remoto il corretto funzionamento dell'impianto e di intervenire in caso di guasto o allarme in tempo reale
- La Centrale, collegata al modem tramite un semplice connettore, è in grado di trasmettere protocolli digitali di comunicazione Contact ID e protocollo di telegestione proprietario NEXTcom
- Funzione upload e download di tutti i dati necessari per effettuare la programmazione in modo semplice e completo
- Aggiungendo la scheda NSS20 è possibile trasmettere fino a 12 messaggi vocali, (120 secondi di registrazione) all'utente per segnalare lo stato dell'impianto in atto: allarme, manomissione, anomalia, batteria bassa ecc...
- Fino a 8 numeri telefonici programmabili tra utenti e istituti di vigilanza
- E' disponibile la scheda sintesi vocale con codice NSS 20



## NCD20G

### Scheda Combinatore GSM, con sintesi vocale integrata, messaggi di testo SMS

- La scheda NCD20G permette alla centrale Easy di ottimizzare la gestione dell'impianto da remoto, rendendola più performante grazie a:
  - scheda di sintesi vocale
  - invio SMS per identificare esattamente ciascun ingresso in allarme e tutti gli eventi generati dalla centrale
  - ricezione SMS per includere, escludere interrogare gli ingressi
  - ricezione SMS per attivare/disattivare le zone
  - Trasmissione dei messaggi Contact ID sul canale vocale GSM
  - Messaggi vocali su GSM attraverso scheda sintesi vocale integrata
  - Riconoscimento del chiamante
  - Controllo del credito residuo



## NCD20LAN

### Interfaccia 485/LAN permette la connessione tra rete LAN e la centrale EASY gestita tramite software NEXTCOM

- Attraverso la connessione alla rete LAN, la centrale può essere telegestita da remoto, permettendo di supervisionare da qualsiasi parte del mondo, l'attività del sistema allarme. Inoltre, la comunicazione bidirezionale rende il sistema Easy ancora più interattivo ed affidabile



## e-LINK

### Software di programmazione per centrali LINK 8 e SUPERLINK

Interagisce direttamente con l'installatore, semplifica attraverso essenziali ed intuitivi passaggi tutte le fasi di programmazione, grazie ad interfacce grafiche che dispongono di barre di navigazione concepite con semplici icone.

- Il software è in grado di creare, attraverso scenari grafici, gli ambienti da proteggere dove sarà possibile associare le periferiche dell'impianto.
- E' possibile gestire funzioni tecnologiche e applicazioni domotiche (gestione impianto elettrico, riscaldamento, condizionamento, irrigazione)
- Dispone di un ordinato database per la gestione degli impianti, l'archiviazione delle anagrafiche clienti e degli eventi storici, scaricabili attraverso chiavetta Usb .
- Il software è costantemente connesso con la centrale per monitorare in tempo reale lo stato dell'impianto, visualizzando in modo chiaro e preciso sulla pagina monitor:
  - le periferiche connesse
  - lo stato degli ingressi (aperti/chiusi e in allarme)
  - lo stato delle zone (attive/disattive)
  - lo stato delle anomalie (batteria bassa, mancanza rete, guasto ecc..)
- Funzione upload e download di tutti i dati necessari per effettuare la programmazione in modo completo senza incertezze
- Uso semplificato tramite barra degli strumenti (Toolbar)





# COMBINATORE TELEFONICO PSTN



**Combinatore PSTN dotato di display e tastiera per agevolare la programmazione e la gestione in pochi e semplici passaggi, sfrutta la rete telefonica fissa, per segnalare gli allarmi in atto a utenti e istituti di vigilanza attraverso:**

- Messaggi vocali registrati e personalizzabili in base al segnale che si intende trasmettere ai numeri telefonici scelti, sia di rete fissa che mobile
- Protocolli di comunicazione digitali Scantronic e Contact ID per interagire direttamente con le Centrali Allarme e con gli Istituti di vigilanza, segnalando in chiaro gli eventi in corso e le zone in allarme.

**Il combinatore è in grado di gestire:**

- 5 ingressi ritardabili + 1 ingresso di servizio ritardabile per segnalazione batteria bassa
- 2 uscite telecomandabili tramite DTMF per il controllo a distanza per attivazione/disattivazione comandi tecnologici
- 12 messaggi vocali registrabili fino a 120 secondi di trasmissione totale
- 16 numeri telefonici + 1 di test
- Libera associazione delle funzioni dedicate per gli ingressi ai numeri telefonici
- Interrogazione con toni DTMF della memoria fonica allarmi

## NCT35P P30

**Combinatore telefonico PSTN**

- Trasmissione fonica 120 secondi, 12 messaggi in sintesi vocale
- Trasmissione digitale Scantronic e Contact ID
- 5 ingressi di allarme ritardabili
- 1 ingresso di servizio ritardabile
- 2 uscite telecomandabili
- Numeri telefonici 16+1
- Tastiera con Display 2x16
- Alloggio batteria 12 Vdc 2Ah
- Armadio in ABS P30
- Dimensioni: 195x215x63mm (LxHxP)

## NCT35PA P30

**Combinatore telefonico PSTN**

- Come modello NCT35P P30 con alimentatore modulare 12V 0.8A

2 USCITE PER COMANDI  
TECNOLOGICI

TRASMISSIONE  
FONIA

TRASMISSIONE  
DIGITALE





# COMBINATORE TELEFONICO GSM

**Il Combinatore GSM dotato di display e tastiera per agevolare la programmazione e la gestione in pochi e semplici passaggi, sfrutta la rete telefonica mobile utilizzando un modulo industriale, per segnalare gli allarmi in atto a utenti e istituti di vigilanza attraverso:**

- Messaggi vocali registrati e personalizzabili in base al segnale che si intende trasmettere ai numeri telefonici scelti, sia di rete fissa che mobile
- Messaggi di testo SMS trasmessi e impostati in modo chiaro e preciso per segnalare gli ingressi in allarme.
- Protocolli di comunicazione digitali Scantronic e Contact ID per interagire direttamente con le Centrali Allarme e con gli Istituti di vigilanza, segnalando in chiaro gli eventi in corso e le zone in allarme
- Il combinatore è in grado di TRASMETTERE e RICEVERE SMS per:
- Interrogare, escludere ed includere ingressi e uscite
- Richiesta credito telefonico residuo
- Programmazione e variazione numeri telefonici e sequenze
- Variazione data e ora e aggiornamento scadenza Sim telefonica
- Trasmissione periodica programmabile per segnalare la presenza in vita del sistema e il credito residuo

## FUNZIONI

- Gestione automatica degli SMS di risposta e notifica d'esecuzione dei comandi ricevuti
- Comando chiave a costo 0: Attivazione uscita tramite squillo telefonico per apertura cancello automatico

## FUNZIONE ANTI-JAMMING

Ideata per rendere inoffensivi i dispositivi generatori di disturbi radio utilizzati per accecare il segnale GSM, indispensabile per la corretta comunicazione del sistema, il Software Anti-jamming preserva il corretto funzionamento dell'impianto, rendendolo immune a questo tipo di manomissione. La funzione è operativa per i combinatori GSM.

## • NCT35G P30

### Combinatore telefonico GSM

- 5 ingressi ritardabili + 1 ingresso di servizio ritardabile per segnalazione batteria bassa
- 2 uscite telecomandabili tramite SMS per il controllo a distanza per attivazione/disattivazione comandi tecnologici
- 12 messaggi vocali registrabili fino a 120 secondi di trasmissione
- 16 numeri telefonici + 1 di test + 1 gestore
- Libera associazione delle funzioni dedicate per gli ingressi ai numeri telefonici
- Interrogazione con toni DTMF della memoria fonica allarmi
- Tastiera - Display 2x16
- Alloggio batteria 12 Vdc 2Ah
- Armadio in ABS P30
- Dimensioni: 195x215x63 mm (LxHxP)

## NCT35GP P30

### Combinatore telefonico GSM e PSTN

Medesime caratteristiche del NCT35G ma con scheda PSTN integrata

## NCT35GA P30

### Combinatore telefonico GSM

- Come modello NCT35G P30
- Con alimentatore modulare 12 Vdc 0.8A



COMANDO CHIAVE A COSTO ZERO



2 USCITE PER COMANDI TECNOLOGICI



TRASMISSIONE FONIA



TRASMISSIONE DIGITALE

INVIO E RICEZIONE MESSAGGI SMS





# COMBINATORI SERIE NCT25 E NCT26



Combinatori multifunzione GSM e PSTN, alloggiati nella pratica tastiera di comando, concepiti per semplificare e velocizzare le funzioni di programmazione e di gestione dell'impianto, sia per l'installatore che per l'utente, attraverso un intuitivo menu di navigazione, messo in risalto da un brillante e luminoso display blu, per concedere la massima visibilità e definizione ai caratteri.

## VERSIONI DISPONIBILI

- NCT26G - NCT25P: Versione singola con GSM o PSTN.
- NCT26GL: versione con GSM e con funzione anti-jamming per garantire una maggiore e globale sicurezza al sistema in caso di accecamento del segnale radio.

## PRESTAZIONI

- Il combinatore telefonico, oltre a gestire l'invio di messaggi vocali e protocolli di comunicazione digitale in formato "Contact ID" per istituti di vigilanza, invia allarmi sotto forma di messaggi di testo SMS. Inoltre, interagendo direttamente con il comunicatore è possibile ricevere ed interpretare i comandi, sia attraverso semplici SMS, sia tramite i classici toni DTMF.
- Per guidare e rassicurare l'utente nella gestione dell'impianto, il combinatore segnala attraverso un messaggio vocale lo stato attivo o disattivo del sistema.

## FUNZIONE ANTI-JAMMING

Ideata per rendere inoffensivi i dispositivi generatori di disturbi radio utilizzati per accecare il segnale GSM, indispensabile per la corretta comunicazione del sistema, il Software Anti-jamming preserva il corretto funzionamento dell'impianto, rendendolo immune a questo tipo di manomissione. La funzione è operativa per i combinatori GSM.

## FUNZIONI GESTIBILI TRAMITE SMS

- Gestione automatica degli Sms di risposta e notifica dell'esecuzione dei comandi ricevuti
- Segnalare lo stato dell'impianto
- Interrogare, escludere ed includere ingressi e uscite
- Trasmissione periodica programmabile per segnalare la presenza in vita del sistema e del credito residuo
- Richiesta credito telefonico residuo
- Programmazione e variazione numeri telefonici e sequenze
- Variazione data e ora e aggiornamento scadenza Sim telefonica
- Comando chiave a costo 0: Attivazione uscita tramite squillo telefonico per apertura cancello automatico

## INGRESSI

- 4 ingressi di allarme ritardabili, NC a positivo, 1 ingresso 24h 1 ingresso di blocco
- 2 ingressi di allarme tecnici per il controllo batteria e rete elettrica

### Per ogni ingresso è possibile programmare:

- La Descrizione alfanumerica - Ad ogni ingresso è associabile una descrizione alfanumerica di 16 caratteri necessaria per identificare l'attività dell'ingresso e per comporre il messaggio SMS, inviato dal combinatore in caso di allarme.
- La Specializzazione - E' possibile specializzare l'ingresso associandolo alle funzioni che gestiscono e segnalano lo stato di attività dell'allarme.

### Attributi associabili agli ingressi:

- **Il Ritardo** - L'ingresso è ritardabile: a disposizione due scale di valori da 1 a 60 secondi o da 5 a 90 minuti.
- **La funzione Blocco ON/OFF**- All'apertura trasmette "Impianto Attivo" alla chiusura trasmette "Impianto disattivo". L'ingresso può essere dipendente o indipendente dall'ingresso blocco.
- **La Trasmissione Chiusura** - Per ogni ingresso è possibile impostare la trasmissione per l'abilitazione o la chiusura dell'ingresso. La funzione è valida solo per la trasmissione di protocolli digitali e per i messaggi SMS.





# COMBINATORI SERIE NCT25 E NCT26

- **La funzione Auto Reset** - Funzione utile solo per gli ingressi ritardati. Se l'ingresso di allarme si richiude prima dello scadere del tempo in base al ritardo impostato, la trasmissione dell'allarme viene annullata (utile per ingressi tecnici di controllo).

## NUMERI TELEFONICI

- La rubrica della Centrale permette la memorizzazione di 16 recapiti telefonici, liberamente abbinabili agli ingressi di allarme. Per la programmazione di ogni numero si hanno a disposizione 24 caratteri. E' possibile memorizzare altri 3 numeri telefonici di servizio: "Numero Test", "Numero Gestore" e "Numero credito" che permettono all'utente, tramite la digitazione di un tasto, di verificare il funzionamento e/o conoscere il credito telefonico disponibile (per le Sim Card prepagate). Con il numero "Test" è possibile effettuare la telefonata di prova udibile in vivavoce. Con il numero "Gestore" è possibile effettuare la telefonata di richiesta del credito Sim Card, che può avvenire anche inviando un SMS con la funzione "N° credito".
- Nella compilazione dei numeri è possibile avvalersi di un set di caratteri che specializzano il numero a funzioni particolari:
  - Aumentare il numero di tentativi di chiamata
  - Aumentare il numero di ripetizioni del messaggio di allarme
  - Specializzare il numero alla trasmissione di protocolli Digitali
  - Abilitare il numero alla funzione chiave
  - Abilitare il numero alla ricezione del SMS periodico di presenza in vita
  - Abilitare il numero chiamato al blocco del ciclo di allarme
  - Funzione Eco credito: alla funzione di monitoraggio di presenza in vita del sistema, è possibile associare la ricezione del messaggio del credito residuo disponibile

## USCITE

Il combinatore dispone di 2 uscite programmabili:

- 1 Uscita per la segnalazione del guasto
- 1 Uscita per la segnalazione di allarme

Inoltre le Uscite sono telecomandabili e programmabili ON/ OFF o memoria. Per ognuna delle due uscite telecomandabili si hanno a disposizione 16 caratteri per scrivere la descrizione che identifica l'uscita. L'identificativo viene utilizzato nella trasmissione dei messaggi SMS che riguardano l'uscita. Per le uscite telecomandabili è possibile programmare lo stato iniziale di riposo. E' possibile telecomandare le uscite tramite toni telefonici, oppure tramite messaggi SMS, in questo caso si ottiene un SMS di risposta che notifica l'operazione di commutazione richiesta.

## NCT26G/L

### Combinatore telefonico GSM con funzione anti-jamming

- Trasmissione fonia 120 secondi, 12 messaggi in sintesi vocale
- Trasmissione digitale Scantronic e Contact ID
- 4 ingressi di allarme ritardabili, 1 ingresso di servizio ritardabile
- 2 uscite telecomandabili
- Numeri telefonici 16+1
- Tastiera con Display 2x16
- Contenitore in ABS
- Dimensioni: 130x113x30 mm (LxHxP)

## NCT26G

### Combinatore telefonico GSM

- Versione GSM

## NCT25P

### Combinatore telefonico PSTN

- Versione PSTN



Attivo Zonati

COMANDO CHIAVE A COSTO ZERO

2 USCITE PER COMANDI

TRASMISSIONE FONIA

TRASMISSIONE DIGITALE

INVIO E RICEZIONE MESSAGGI SMS





# APPARECCHIATURE WIRELESS

Apparecchiature e soluzioni per i sistemi senza fili



# INTERFACCIA RADIO NRX32FM

## NRX32FM

**Interfaccia radio universale in grado di memorizzare per autoapprendimento fino a 32 sensori senza fili suddivisi in 8 zone radio**

- Ogni zona radio gestisce un'uscita dotata di relè a scambio libero.
- Ogni sensore viene identificato in tutti i suoi parametri, con la possibilità di segnalare lo stato di porta aperta/chiusa, batteria bassa e manomissione tamper
- Gestisce 8 telecomandi (ON/OFF - PANICO)
- Frequenza: 433.92 MHz FM
- Portata: 100m in aria libera
- 8 Canali radio per telecomandi
- 8 Uscite open collector programmabili
- 1 Uscita open collector allarme generale
- 1 Uscita relè a stato solido, telecomando impulsivo
- 1 Uscita open collector panico
- 1 Uscita open collector guasto
- 1 Ingresso per attivazione
- Alimentazione: 12Vdc
- Dimensioni 140x90x38mm (LxHxP)

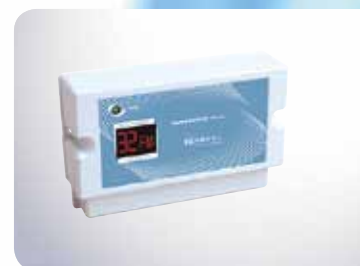

# LINKEY / LINK BRIDGE

## LINKEY: Sistema di comando bidirezionale universale 868 MHz (NRX22-BIDI)

Il Dispositivo di comando LINKEY stand-alone, gestisce in totale sicurezza ogni tipo di centrale ed è utilizzabile in tutte le situazioni che richiedono semplicità di installazione e sicurezza di attuazione. La scheda LINKEY, dotata di 4 uscite di attuazione indipendenti, è gestita da un radiocomando NRC22/BIDI con 4 canali. La scheda interfacciabile con ogni tipo di centrale, può essere gestita da 32 radiocomandi/utenti. LINKEY consente di attivare, disattivare e verificare in un istante l'esito del comando, in assoluta sicurezza.

## LINK-BRIDGE: Ponte radio bidirezionale universale 868 MHz

LINK-BRIDGE è un ponte radio, unico nel suo genere composto da due moduli radio ricetrasmittenti speculari dotati di 4 ingressi master e 4 uscite slave. I moduli LINK-BRIDGE sono in grado di monitorare i propri ingressi e di trasferire tramite comandi radio il loro stato all'unità gemella, che attuerà gli stati funzionali ricevuti commutando i relè di uscita. Lo scambio di comandi e attuazioni tra le due unità è vicendevole. Gli ingressi master comandano le corrispondenti uscite slave dell'unità gemella con tempi di risposta rapidi.

La semplicità d'installazione, unita alla sicurezza di attuazione garantita dal colloquio bidirezionale tra i due elementi, sono i veri punti di forza di un prodotto unico nel suo genere.

LINK-BRIDGE consente di collegare fra loro tramite un vettore radio punti difficilmente raggiungibili con un tradizionale cablaggio filare.

Le caratteristiche di affidabilità e versatilità del ponte radio LINK-BRIDGE, consentono di realizzare soluzioni di comando e supervisione on-site in ogni ambito applicativo di sicurezza, automazione e domotica.



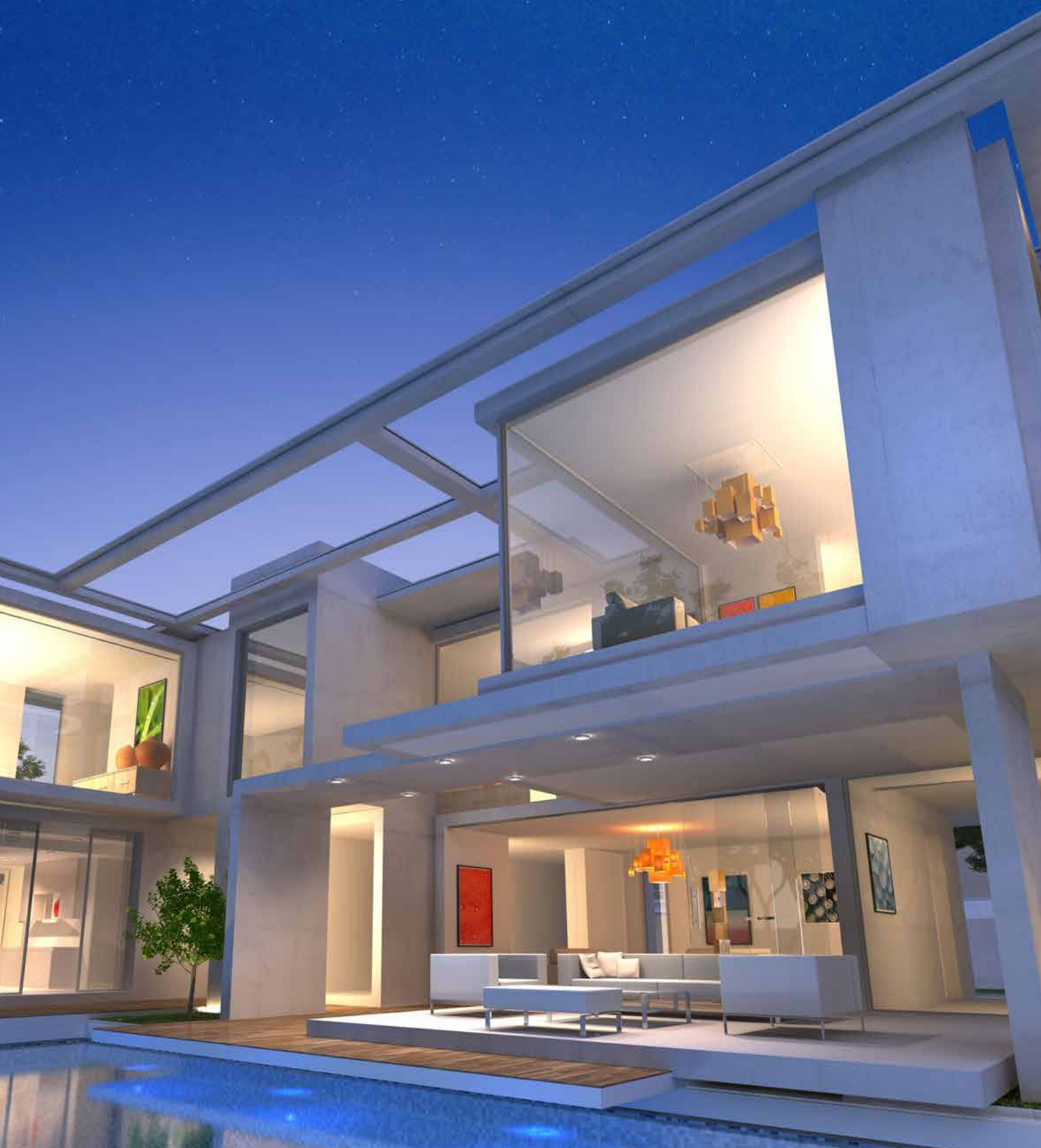

# SIRENE DA ESTERNO E INTERNO

Una vasta gamma di avvisatori acustici  
per soddisfare tutte le esigenze di installazione



# SIRENE DA ESTERNO

## NSE23E

**Sirena autoalimentata da esterno in ABS di colore bianco o grigio**

- Potenza acustica 105dB a 3m
- LED di segnalazione stato impianto
- Auto protetta
- Fondo e coperchio in ABS
- Lampeggiatore: LED alta efficienza
- Ingressi di blocco positivo e negativo NC/NO
- Contatore allarmi
- Tempo di suonata programmabile: 3 o 9 minuti
- Scelta suono
- Tensione nominale di Alimentazione: 13,8 Vdc
- Tamper antimanomissione: 50 mA - 12Vdc
- Assorbimento a riposo: 25 mA a 12Vdc
- Assorbimento in allarme: 1,9 A a 12Vdc
- Accumulatore allocabile: 12 Vdc 2.1Ah
- Temperatura di funzionamento: -25°C - +55°C
- Grado di protezione contenitore: IP34
- Dimensioni: 210x310x85mm (LxHxP)
- Peso: 1,9 Kg



## NSE23

**Sirena autoalimentata da esterno in ABS di colore bianco o grigio con calotta di protezione in lamiera**

- Medesime caratteristiche della NSE23E ma con calotta di protezione totale in lamiera

## NSE23A

**Sirena autoalimentata da esterno in ABS di colore bianco o grigio con dispositivo antiavvicinamento**

- Medesime caratteristiche della NSE23 ma con dispositivo antiavvicinamento. Relè di allarme dedicato.



## NSE23S

**Sirena autoalimentata da esterno in ABS di colore bianco o grigio con sensore antischiuma**

- Medesime caratteristiche della NSE23 ma con sensore antischiuma

## NSE23AS

**Sirena autoalimentata da esterno in ABS di colore bianco o grigio con sensore antiavvicinamento e sensore antischiuma**

- Medesime caratteristiche della NSE23 ma con dispositivo antiavvicinamento e sensore antischiuma



## NSE23/X

**Sirena autoalimentata da esterno in ABS cromata**

- Medesime caratteristiche della NSE23 ma con coperchio cromato



## SIRENE DA ESTERNO



### **NSE20E**

#### **Sirena autoalimentata da esterno in ABS**

- Potenza acustica 105dB a 3m
- Auto protetta
- Fondo e Coperchio in ABS
- Flash a filamento
- Ingressi di blocco positivo e negativo NC/NO
- Contatore allarmi
- Tempo di suonata programmabile: 3 o 9 minuti
- Scelta suono
- Tensione nominale di Alimentazione: 13,8 Vdc
- Tamper antimanomissione: 50 mA - 12Vdc
- Assorbimento a riposo: 4.2mA a 12Vdc
- Assorbimento in allarme: 2.1A a 12Vdc
- Accumulatore allocabile: 12V 2.1Ah
- Temperatura di funzionamento: -25°C - +55°C
- Grado di protezione contenitore: IP34
- Dimensioni: 210x255x70mm (LxHxP)
- Peso: 1,4 Kg

### **NSE20**

#### **Sirena autoalimentata da esterno in ABS con griglia antischiuma**

- Come modello NSE20E con griglia antischiuma

### **NSE20A**

#### **Sirena autoalimentata da esterno in ABS con dispositivo antiavvicinamento**

- Come modello NSE20 con dispositivo antiavvicinamento NSA20 integrato, relè di allarme dedicato



### **NSE26**

#### **Sirena autoalimentata da esterno con coperchio in lamiera**

- Potenza acustica 105dB a 3m, Auto-protetta
- Fondo in ABS, coperchio in lamiera
- Griglia antischiuma
- Flash a filamento
- Ingressi di blocco positivo e negativo NC/NO
- Contatore allarmi
- Tempo di suonata programmabile: 3 o 9 minuti
- Scelta suono
- Tensione nominale di alimentazione: 13,8 Vdc
- Tamper antimanomissione: 50 mA - 12Vdc
- Assorbimento a riposo: 4.2mA a 12Vdc
- Assorbimento in allarme: 2.1A a 12Vdc
- Accumulatore allocabile: 12V 2.1Ah
- Temperatura di funzionamento: -25°C - +55°C
- Grado di protezione contenitore: IP34
- Dimensioni: 210x255x70 mm (LxHxP)
- Peso: 1,4 Kg

### **NSE26A**

#### **Sirena autoalimentata da esterno in ABS con dispositivo antiavvicinamento**

- Come modello NSE26 con dispositivo antiavvicinamento NSA20S integrato, relè di allarme dedicato





# SIRENE DA ESTERNO

## NSE28

### Sirena autoalimentata da esterno con coperchio in acciaio INOX

- Potenza acustica 105dB a 3m
- Auto protetta
- Fondo in ABS, coperchio in acciaio INOX
- Griglia antischiuma
- Flash a filamento
- Ingressi di blocco positivo e negativo NC/NO
- Contatore allarmi, Scelta suono
- Tempo di suonata programmabile: 3 o 9 minuti
- Tensione nominale di Alimentazione: 13,8 Vdc
- Tamper antimanomissione: 50 mA - 12Vdc
- Assorbimento a riposo: 4.2mA a 12Vdc
- Assorbimento in allarme: 2.1A a 12Vdc
- Accumulatore allocabile: 12Vdc 2.1Ah
- Temperatura di funzionamento: -25°C - +55°C
- Grado di protezione contenitore: IP34
- Dimensioni: 210x255x70 mm (LxHxP)
- Peso: 1,4 Kg



## Sirene da esterno via radio

### NSE22RX/AM

#### Sirena per esterno radio universale 433,92 MHz AM

- Autoalimentata, Auto protetta
- Fondo e coperchio in ABS
- Flash a led
- Potenza: 105dB a 3m
- Alimentazione: batteria a litio 7,2V - 13 Ah
- Dimensioni: 210x310x85mm
- Funziona in abbinamento al trasmettitore NRT16TX/AM
- Colore: Bianco e grigio



### NSE22/RX/AM/X

#### Sirena per esterno radio universale 433,92 MHz AM

- Come modello NSE22RX/AM con coperchio cromato



### NSE22RX/FM

#### Sirena per esterno radio universale 433,92 MHz FM

- Autoalimentata, Auto protetta
- Fondo e coperchio in ABS
- Flash a led
- Potenza: 105dB a 3m
- Alimentazione 230V
- Accumulatore allocabile: batteria 12V 2,1 Ah
- Dimensioni: 210x310x85mm (LxHxP)
- Funziona in abbinamento al trasmettitore NRT16TX/FM
- Colore: Bianco e grigio



### NSE22/RX/FM/X

#### Sirena per esterno radio universale 433,92 MHz FM

- Come modello NSE22RX/FM con coperchio cromato





## SIRENE DA INTERNO



### NSI15

#### Sirena piezoelettrica da interno in ABS

- Potenza acustica 115 dB a 1m
- Fondo e coperchio in ABS
- Tensione nominale di alimentazione: 12 Vdc
- Assorbimento in allarme: 360mA a 12Vdc
- Temperatura di funzionamento: -25°C - +55°C
- Dimensioni: 100x140x40 mm (LxHxP)



### NSI25

#### Sirena magnetodinamica da interno in ABS

- Potenza acustica 115 dB a 1m
- Doppio comando di allarme per funzione Monitor e Sirena
- Fondo e coperchio in ABS
- Auto protetta
- Tensione nominale di alimentazione: 12 Vdc
- Assorbimento in allarme: 360mA a 12Vdc
- Temperatura di funzionamento: -25°C - +55°C
- Grado di protezione contenitore: IP34



### NSI04

#### Sirena da incasso 105 dB

- Morsetti di blocco a positivo e negativo
- Assorbimento 110 mA
- Dimensioni: 67x44x39mm (LxHxP)
- Disponibile in varie versioni

## Segnalatore visivo



### NVS18RX/AM

#### Visualizzatore di stato via radio

Il Visualizzatore di stato impianto via radio 433,92 MHz, segnala l'avvenuta attivazione/disattivazione del sistema e le anomalie in corso, per garantire all'utente maggiore sicurezza sullo stato dell'impianto. La centrale collegata via radio al visualizzatore, trasmette i segnali dello stato che vengono visualizzati su due led. Funziona in abbinamento al trasmettitore NRT16TX/AM. Disponibile versione con alimentazione a batteria a litio oppure a 12 Vdc.



# RILEVATORI VOLUMETRICI

Un'ampia gamma di rilevatori per la protezione di ambienti interni ed esterni



## Rilevatori ad infrarossi filari

### NIR20

#### Rilevatore volumetrico ad infrarosso da interno

- Portata 15 m regolabile
- Apertura angolo: 90°. Altezza installazione 2 ~ 2,2 m
- Lente di FRESNEL a 18 fasci su 4 piani
- IRP doppio elemento
- Conteggio impulsi con tre diverse selezioni
- Compensazione automatica temperatura
- Temperatura di lavoro: -10 °C ~ +60 °C
- Alimentazione: 12 Vdc
- Assorbimento: 9 mA
- Dimensioni: 108x64x46mm (LxHxP)



### NIR04

#### Rilevatore volumetrico ad infrarosso da incasso

- Portata 8 m regolabile
- Apertura angolo 105° orizzontale, 62° verticale
- Zone di rilevazione: 14 su 3 piani
- Temperatura di lavoro: -10 °C ~ +60 °C
- Alimentazione: 12 Vdc
- Assorbimento: 6,5 mA
- Occupa 1 modulo Living International®
- Disponibile nelle serie: Living International®, VIMAR Idea® e Plana®, AXOLUTE®
- Disponibile versione doppia tecnologia (1 o 2 moduli, apertura angolo 105° orizzontale, verticale +2° -30, temperatura di funzionamento 5 °C ~ 40 °C, assorbimento massimo 40mA)



## Rilevatori a doppia tecnologia ed infrarosso via radio

NEW

### NIM28T/TX

#### Rilevatore volumetrico doppia tecnologia via radio per porte e finestre

- Frequenza di lavoro 433.92Mhz in FM
- Portata radio 100m circa in campo libero
- Portata massima 3 m
- Apertura Angolo: 3°
- Funzionamento in modalità walk test
- Codice a 66 Bit
- Segnalazione batteria scarica e stato in vita
- Tamper antimanomissione
- Alimentazione 1 batteria Litio 7,2V non inclusa
- Dimensioni 130x40x22 mm (LxHxP)



### NIR180TX

#### Rilevatore infrarosso passivo via radio FM

- Frequenza di lavoro 433.92Mhz in FM
- Portata radio 100 m in campo libero
- Portata massima 12 m
- Apertura 90° . Altezza installazione 2 ~ 2,2 m
- Zone sensibili 18 su 4 piani
- Alimentazione 1 batteria Litio 7,2V non inclusa
- Dimensioni: 108x65x42 mm (LxHxP)





## Rilevatori a doppia tecnologia filari

### NIM20

#### Rilevatore Doppia Tecnologia Infrarosso passivo e Microonda planare

- Portata 15 m regolabile
- Apertura angolo: 90°
- Lente di Fresnel a 18 fasci su 4 piani
- Montaggio ad angolo e a parete con snodo
- Altezza installazione 2 ~ 2,20 m
- Frequenza delle microonde: 10.525GHZ
- Ingresso di blocco
- Funzione memoria allarme
- Modalità di funzionamento OR-AND
- Temperatura di funzionamento: -10°~50°C
- Alimentazione: 12 Vdc
- Assorbimento: 9 mA a 12Vdc
- Dimensioni: 108x65x42mm (LxHxP)



### NIM25

#### Rilevatore Doppia Tecnologia Infrarosso passivo e Microonda planare Antimask

- Portata 15 m regolabile
- Apertura angolo: 90°
- Lente di Fresnel a 18 fasci su 4 piani
- Montaggio ad angolo, parete con snodo
- Altezza installazione 2 ~ 3 m
- Frequenza delle microonde 10.525GHZ
- Ingresso di blocco
- Funzione memoria allarme
- Modalità di funzionamento OR-AND
- 2 diverse modalità di rilevazione su due livelli di sensibilità
- Dotato della modalità "BLIND" per prevenire sabotaggi sulla lente dell'infrarosso
- Memoria di tipo di allarme e sincronizzazione microonda
- Temperatura di funzionamento: -10°~50°C
- Alimentazione: 12 Vdc
- Assorbimento: 20 mA in standby 40mA Fino a in allarme
- Dimensioni : 108x64x46mm (LxHxP)



### NIM50/T

#### Rilevatore doppia tecnologia da interno copertura a tenda per porte e finestre

- Portata regolabile fino a 4 metri
- Angolo di apertura di 140° per 15°
- Lente di FRESNEL a tenda
- Installazione a muro o soffitto, altezza installazione fino a 4 m
- Visualizzazione LED da remoto
- Sensibilità di rilevazione sezionabile
- Circuito antisfarfallamento, Ottica sigillata
- Impedenze a fine linea (DEAOL) selezionabili a bordo 13 valori
- IRP doppio elemento, Doppio schermo
- Tecnologia anti-interferenza da luci bianche
- Compensazione automatica temperatura
- Temperatura di lavoro: -5 °C ~ +55 °C
- Alimentazione: 12 Vdc
- Assorbimento: Max 40 mA
- Dimensioni: 86,5x48x32 mm (LxHxP)
- Colore: Bianco e marrone





## Rilevatori ad infrarossi filari

### NIR40

#### Rilevatore infrarosso per esterno a doppio fascio

- Portata 12 m
- Apertura angolo: 90°
- Altezza Installazione: 0,8~1,2
- 14 zone di rilevazione regolabili
- Regolazione sensibilità e conteggio impulsi
- Temperatura di funzionamento: -20°C +50°C
- Assorbimento Fino a: 28mA
- Alimentazione: 14Vdc
- Dimensioni: 60x196 x108 mm (LxHxP)
- **Disponibile il modello NIR40/B versione a basso assorbimento, per sistemi via radio in abbinamento con il trasmettitore NCR18TX**

### NIR80

#### Doppio rilevatore infrarosso da esterno doppio fascio a barriera

- Portata 2 x 12 m
- Apertura angolo: 3°
- La Custodia è una barriera a doppio rilevatore passivo d'infrarossi che assicura una protezione fino a 12 m per il lato destro e sinistro
- Crea una barriera orizzontale multilivello
- Altezza Installazione 0,8~1,2 m
- 4 zone di rivelazione regolabili
- Regolazione sensibilità e conteggio impulsi
- Grado di protezione: IP55
- Temperatura di funzionamento: -20°C +50°C
- Alimentazione: 14 Vdc
- Assorbimento Fino a: 28mA
- Dimensioni: 233x55x69 mm (LxHxP)
- **Disponibile il modello NIR80/B versione a basso assorbimento, per sistemi via radio in abbinamento con il trasmettitore NCRT18TX**

### NIRFE50

#### Due Rilevatori infrarossi montati su testine Indipendenti

- Portata 12 m
- 100° di apertura radiale per ciascuna testina
- Altezza di montaggio da 80cm a 2.5m
- Logica Or / And / And intelligente
- Effetto tenda su entrambe le lenti, grazie a due copritestine aggiuntive ad incastro
- Segnalazione uscite: Allarme, tamper, batteria bassa, supervisione
- Buzzer di test integrato
- Dotato di tamper antiapertura ed antistrappo
- Visiera di protezione inclusa
- Protezione in esterno IP54
- Temperatura di funzionamento -40°C a +70°C
- Grado di protezione: IP54
- Alimentazione: 12Vdc
- Dimensioni: 190x85x75mm
- **Disponibile il modello NIRVE50 versione via radio con alimentazione batteria 9Vdc non inclusa**



## Rilevatori a doppia tecnologia filari

### **NIM23V/B**

#### **Rilevatore doppia tecnologia a tenda per esterno**

- Portata operativa fino a 12 metri con due sensibilità selezionabili
- Doppio sistema di antimascheramento - sia sulla lente di infrarosso che sulla sezione microonda
- Involucro in materiale plastico con caratteristiche meccaniche pensate per applicazioni da esterno
- Sistema di guarnizioni per la tenuta stagna dell'involucro
- Compensazione della temperatura per l'ottimizzazione della rilevazione di infrarosso
- Infrarosso ad alta efficacia con sistema di filtraggio alla luce bianca
- Parzializzatore per l'immunità agli animali di piccola taglia
- 3 differenti staffe per superare qualsiasi difficoltà di installazione e rendere questo prodotto il più versatile per le installazioni da esterno
- Regolazione per funzionamento in attraversamento o avvicinamento
- Grado di protezione: IP55
- Temperatura di funzionamento: -20°C +50°C
- Alimentazione: 14 Vdc
- Assorbimento: 52mA



### **NIM88**

#### **Rilevatore da esterno tripla tecnologia a microprocessore**

- Portata 12 m
- Apertura angolo: 110°
- Altezza Installazione 2 ~ 2,20 m
- Conta impulsi speciale filtro ottico sulla lente
- Immune alla luce bianca 10000 Lux
- Doppio canale infrarosso e Microonda
- Compensazione automatica della temperatura
- Immune agli animali < 20 kg
- Frequenza microonda 10,525 Ghz
- Temperatura di funzionamento: -10°C +50°C
- Alimentazione: 14 Vdc
- Assorbimento: Fino a 30mA
- Dimensioni: 153x80x58 mm (LxHxP)



### **NIM24A**

#### **Rilevatore quadrupla tecnologia 2 MW + 2 IR Antimask**

- In dotazione 3 lenti per diverse coperture:
- Grandangolo = Apertura 90° - Portata 15 m
- Barriera = Apertura 5° - Portata 15 m
- Lunga portata = Apertura 5° - Portata 23 m
- Altezza di installazione da 1 ~ 2,7 m
- Doppio canale PIR e Microonda
- Compensazione automatica della temperatura
- Immune ad animali inferiore a 70 cm senza limitazione di peso
- Temperatura di funzionamento: -10°C +55°C
- Grado di protezione: IP65
- Assorbimento: Fino a 70 mA
- Alimentazione: 14 Vdc
- Dimensioni: 230x121x123 mm (LxHxP)





# BARRIERE PERIMETRALI

Una gamma completa di barriere  
per la protezione perimetrale





## Barriere ad infrarosso per porte e finestre

Barriera miniaturizzata formata da 2 colonne da applicare all'esterno del serramento da proteggere, forma un insuperabile sbarramento a raggi infrarossi attivi perfetto per la protezione contro i malintenzionati. Essa è formata da un supporto in alluminio anticorrosione anodizzato e da un rivestimento plastico, completamente nera e molto sottile. La sua struttura è particolarmente adatta ed efficace contro le intemperie. E' gestita da una elettronica innovativa, completa di sistemi per la protezione contro la luce solare, e di dispositivi contro i falsi allarmi.

### SADRIN WS VIA RADIO

Barriera ottica autoalimentata con batterie al LITIO, durata 3 anni, sincronizzazione ottica, formata da una coppia TX e RX, da 2 a 8 raggi. Compatibile con tutti i sistemi radio wireless e interfacciabile con ogni centrale di allarme tramite le sue uscite relè, può pilotare qualsiasi trasmettitore wireless. Uscite di segnalazione batteria bassa o tamper, con profilo nero o bianco.





## Barriere ad infrarosso per porte e finestre



### **SADRIN 205**

#### **Barriera da esterno ad infrarossi 2 raggi doppi**

- Portata: interna 30 m / esterna 15 m
- Altezza colonna 50 cm
- 2 raggi doppi 2TX + 2RX
- Sincronizzazione filare
- Allineamento automatico
- Sistema di rilevazione AND/OR
- Protezione contro la luce solare
- Temperatura di funzionamento: -10° +65°C
- Uscita allarme relè NC
- Tamper antirimozione
- Grado di protezione IP54
- Alimentazione 12 Vdc
- Assorbimento 50 mA
- Dimensioni: 25x22mm (LxH)

### **SADRIN 410**

#### **Barriera da esterno ad infrarossi 4 raggi doppi**

- Come modello SADRIN 205 ma con:
- Altezza colonna 1 m
- 4 raggi doppi 4TX + 4RX

### **SADRIN 415**

#### **Barriera da esterno ad infrarossi 4 raggi doppi**

- Come modello SADRIN 205 ma con:
- Altezza colonna 1,5 m
- 4 raggi doppi 4TX + 4RX

### **SADRIN 620**

#### **Barriera da esterno ad infrarossi 6 raggi doppi**

- Come modello SADRIN 205 ma con:
- Altezza colonna 2 m
- 6 raggi doppi 6TX + 6RX
- Assorbimento: 80 mA

### **SADRIN 820**

#### **Barriera da esterno ad infrarossi autoalimentata 8 raggi doppi**

- Come modello SADRIN 620 ma con:
- 8 raggi doppi 8TX + 8RX
- Portata interna 15 m / esterna 5 m
- Sincronizzazione ottica

### **SADRIN WSE**

#### **Barriera da esterno ad infrarossi RADIO autoalimentata da 2 a 8 raggi**

- Come modello SADRIN 205 ma con:
- Altezza colonna da 1 m a 3 m
- Da 4 a 8 raggi doppi
- Portata interna 15 m / esterna 5 m
- Sincronizzazione ottica
- Alimentazione: 3,6 Vdc con batteria 19Ah inclusa



## Barriere a infrarossi e a microonde

### **BARRIERE MANA**

La nuova barriera a lunga portata, fino a 250m per esterni dotata di due differenti sistemi inseribili al suo interno uno a microonde ed uno ad infrarossi, utilizzabili insieme o separati. E' un 'apparecchiatura completa, precablata, dotata di alimentazione con uscita 13,8 Vdc per alimentazione schede e carica batteria, con uscita 24 Vac per i riscaldatori della colonna.

E' disponibile in varie altezze da 1 m a 3m, con tanti accessori per i più svariati utilizzi e per la più completa applicazione nella protezione perimetrale degli esterni, MANA è una nuova soluzione con tutto dentro, che rende facile le installazioni più complesse-

### **BARRIERA PERIMETRALE ESTERNA A MICROONDE PER PROTEZIONI LUNGA PORTATA**

La barriera Mana MW è composta da due apparati, trasmettitore e ricevitore. Questi, posti uno di fronte all'altro generano un campo di protezione chiamato LOBO di dimensioni variabili in funzione della distanza impiegata, dall'antenna e dalla sensibilità impostata. Il dispositivo impiega una parabola di 200mm e lavora con una frequenza di 24Ghz in banda K che consente una notevole penetrazione di campo, quindi lunghe portate, ma con un lobo di diametro molto contenuto. Questa scelta nasce dall'esigenza sempre più frequente di installazioni in luoghi dove gli spazi disponibili sono sempre più limitati.

Mana è una barriera espressamente progettata per siti esterni ed è quindi in grado di adattarsi a tutte le situazioni metereologi che. E' realizzata all'interno di una colonna di alluminio di dimensioni in altezza variabili, nella quale può alloggiare anche un sistema di rilevazione all'infrarosso attivo di lunga portata e su richiesta anche per una telecamera per visione tratta. L'apparecchiatura è dotata di regolazione di sensibilità e ritardo di intervento per tutta la parte a microonde e di strumento di puntamento, taratura e verifica di tutto il funzionamento già inserito a bordo. Non necessita quindi di apparecchiature esterne di verifica di nessun tipo. Mana è un sistema bistatico attivo e quindi impossibile da accecare e possiede tutti i sistemi di protezione contro i sabotaggi.

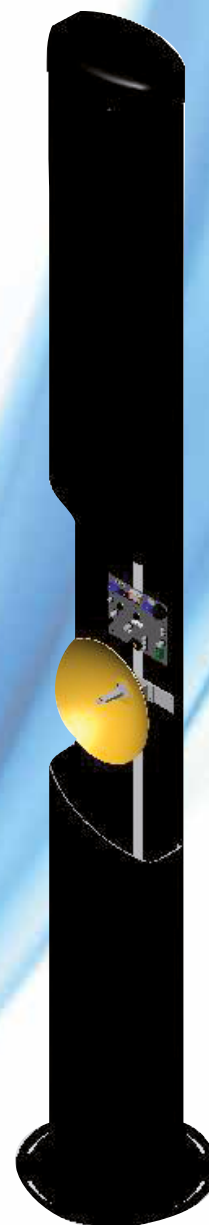



## Barriere a infrarossi e a microonde



### MANA IR

#### Barriera infrarossi da esterno 4 / 6 / 8 raggi

- Portata Fino a 250 m
- Altezza colonna da 1 a 3 m
- Dispositivi doppia ottica con lenti da 50 mm
- Dispositivo di disqualifica automatica in caso di condizioni climatiche estreme; segnalazione verso l'esterno dello stato del sistema.
- Test point per la verifica del puntamento
- Angolo di allineamento verticale 20°, orizzontale 180°, intera colonna 360°
- Sistema di rilevazione interruzione 1/4 raggi AND/OR
- Rilevazione random ritardata antiscanning
- Pilotaggio AND da remoto dei raggi inferiori
- Esclusione raggio 1 raggio 2
- Fotodispositivi a raggi impulsivi sincronizzati collegati con 2 fili
- Coperchio di chiusura con tamper
- Telecamera invisibile inserita nel coperchio di chiusura (opzionale)
- Riscaldatore interno dotato di termostato 45 W 24 Vac
- Tempo d'intervento 50/500 ms regolabile
- Uscita di allarme: contatti liberi NC/NO
- Grado di protezione IP 54
- Temperatura di funzionamento da -25 a 65°C
- Alimentazione: 12 Vcc
- Assorbimento: 150 mA
- Riscaldatore interno dotato di termostato 45 W 24 Vac
- Dimensioni: 250x200 mm (LxP)



### MANA MW

#### Barriera a microonde da esterno

- Portata massima fino a 250m
- Altezza colonna da 1 a 3m
- Frequenza MW: 24 Ghz in banda K
- Canali di modulazione MW: 4 commutabili. Modulazione: ON/OFF
- Regolazione sensibilità e ritardo: continua
- Puntamento: elettronico tramite strumento elettronico a bordo
- Uscite: relè allarme e relè manomissione
- Alimentazione: 220Vac di rete e 13,8V circuitale
- Assorbimento: 200 mA TX, 200 mA RX
- Temperatura di funzionamento: -25°C +65°C
- Dimensioni: 250x200 mm (LxP)

### MANA DT

#### Barriera a microonde + infrarossi da esterno

- Portata massima fino a 250m (2, 3, 4,6 raggi)
- Altezza colonna da 1 a 3 m
- Frequenza MW: 24 Ghz in banda K
- Canali di modulazione MW: 4 commutabili. Modulazione: ON/OFF
- Regolazione sensibilità e ritardo: continua
- Puntamento: elettronico tramite strumento elettronico a bordo
- Uscite: relè allarme e relè manomissione
- Alimentazione: 220Vac di rete e 13,8V circuitale
- Assorbimento: 200 mA TX, 200 mA RX
- Temperatura di funzionamento: -25°C +65°C
- Dimensioni: 250x200 mm (LxP)



## Barriera a infrarossi invisibile

Un sistema di sicurezza completo integrato nell'impianto di illuminazione esterno, invisibile e mimetizzato all'interno dei sostegni dell'impianto di illuminazione. I dispositivi all'infrarosso al suo interno formano un muro invisibile. L'elettronica permette di discriminare i piccoli animali; l'esclusione dei fasci può essere comandata a distanza. Inoltre attraverso le telecamere al suo interno si può vedere e videoregistrare ciò che accade sulla scena.

### LE INNOVAZIONI

- Una nuova elettronica dedicata consente il controllo ed il presidio totale del perimetro in ogni condizione di tempo per prevenire o contrastare intrusioni e attacchi vandalici nei più svariati campi di applicazione.
- Dotato di accessori per il montaggio dei diffusori senza alcun vincolo nella scelta degli stessi.
- Nel loro guscio costruito con materiali speciali, resistenti agli urti e a qualsiasi evento atmosferico, sono contenute le più sofisticate apparecchiature per la rilevazione e la visione degli intrusi.





## Barriera a infrarossi invisibile

### MES 9120 S

#### Barriera da esterno 4 raggi

- Portata Fino a in interno 400 m
- Portata Fino a all'esterno 100 m
- Altezza colonna 1,2 m
- N. 4 raggi (2TX + 2 RX)
- Struttura interna in alluminio con copertura in policarbonato, compreso tappo superiore.
- Dispositivo di disqualifica automatica in caso di condizioni climatiche estreme
- Barriera completamente cablata
- Ottiche con sincronizzazione filare
- Angolo di allineamento verticale 30°, orizzontale 180°, intera colonna 360°
- Sistema di rilevazione interruzione 1/4 raggi AND/OR
- Rilevazione random ritardata antiscanning
- Pilotaggio AND da remoto dei raggi inferiori
- Esclusione raggio 1 raggio 2
- Tempo d'intervento 50/500 ms regolabile
- Segnalazione verso l'esterno dello stato del sistema
- Test point per la verifica del puntamento
- Uscita di allarme: contatti liberi NC/NO
- Ingresso onda di lavoro 950 NM
- Grado di protezione IP54
- Riscaldatori con termostato alimentato 24Vac 25W
- Coperchio di chiusura senza o con attacco lampada standard adatto a tutti i tipi di diffusori in commercio
- Telecamera invisibile (opzionale) inserita nel coperchio di chiusura
- Tamper antirimozione
- Temperatura di funzionamento da -25°/+65°C
- Alimentazione: 12 Vdc
- Assorbimento: 115 mA
- Diametro esterno tubo 8 cm

### MES 9160 S

#### Barriera da esterno 6 raggi

- Come modello MES9120 ma con:
- Altezza colonna 1,6 m
- N. 6 raggi (3TX + 3 RX)
- Assorbimento: 125 mA
- Assorbimento termostato 35W

### MES 9200 S

#### Barriera da esterno 8 raggi

- Come modello MES9120 ma con:
- Altezza colonna 2 m
- N. 8 raggi (4TX + 4 RX)
- Assorbimento: 135 mA
- Assorbimento termostato 45W





## Barriera ad infrarossi

Barriera adatta alle applicazioni in esterno in quanto protetta ed insensibile agli agenti atmosferici; è inoltre dotata di riscaldatori con termostato per operare in situazioni climatiche estremamente rigide. Sandor funziona come una rete di raggi paralleli o intrecciati. Ciascun trasmettitore viene visto da ogni ricevitore, questo permette di avere un sistema di rilevazione ad alta sicurezza ed efficienza, appositamente studiato per evitare falsi allarmi. Infatti la rilevazione avviene in modo differenziato: quando un solo raggio viene interrotto, il tempo per attivare l'allarme è ritardato, mentre quando 2 o più raggi vengono interrotti è immediato. Un design piacevole e lineare facilmente mimetizzabile. Miniaturizzata, precablata, con sincronizzazione ottica e allineamento facilitato.

### SANDOR QUAD

Particolarmente studiate e consigliate per la protezione di superfici molto ampie come vetrate, grazie alla elevata portata e la particolarità dei raggi incrociati che formano una sorta di reticolo. Ciascun segnale emesso dai trasmettitori, viene ricevuto da tutti i ricevitori. La sincronizzazione è di tipo ottico.

### SANDOR PLUS

Interamente compatibile con i sistemi PARVIS, consente di realizzare impianti misti e di utilizzare la colonna SANDOR PLUS come terminale in controlli perimetrali non completamente chiusi. Dotata di disqualifica da nebbia e di sincronismo filare può essere utilizzata in controlli molto estesi o in controlli multipli senza mai creare interferenze con altre colonne.

Doppi raggi paralleli con possibilità di esclusione di uno o più raggi o di AND di uno o più raggi con comando da remoto, tramite ingressi in morsettiera.

### SANDOR WS

Barriera doppia ottica autoalimentata con batterie al LITIO, durata 3 anni, disqualifica automatica, sincronizzazione ottica, formata da una coppia TX e RX, da 2 a 8 raggi.

Compatibile con tutti i sistemi radio wireless ed interfacciabile con ogni centrale di allarme tramite le sue uscite relè, può pilotare qualsiasi trasmettitore wireless. Uscite di segnalazione batteria bassa e tamper; il profilo esterno è lo stesso della serie SANDOR. Disponibilità su richiesta.





## Barriera ad infrarossi

### **SANDOR PLUS TX+RX**

#### **Barriera da esterno sincronizzata 8 raggi**

- Portata esterna fino a 100 m
- Altezza colonne a scelta tra 1m / 1,5m / 2m / 2,5m / 3m
- N. 8 raggi paralleli (2 ottiche)
- Ottica con doppio raggio
- Esclusione raggio 1 / raggio 2
- Sincronizzazione filare
- Disqualifica da nebbia
- Angolo di allineamento verticale 20°, orizzontale 180°
- Doppia lente ottica in AND
- Sistema di rilevazione interruzione 1/4 raggi AND/OR
- Pilotaggio AND casuale su scheda e remoto
- Sistema antiaccecamento escludibile
- Segnalazioni LED escludibili
- Tempo d'intervento random da 0 a 2 secondi
- Uscita di allarme: contatti liberi NC/NO
- Grado di protezione IP54
- Riscaldatori con termostato alimentato 24Vac 25W
- Accessori di montaggio a palo o parete
- Tamper antirimozione
- Temperatura di funzionamento da -25°/+65°C
- Alimentazione: 12Vdc / Assorbimento: da 115 a 135 mA la coppia
- Dimensioni profilo: 60x60 mm

### **SANDOR PLUS 9410TX**

#### **Barriera da esterno 4 TX**

- Come SANDOR PLUS funziona in abbinamento con SANDOR PLUS 9410RX.
- Altezza colonne 1 m

### **SANDOR PLUS 9410RX**

#### **Barriera da esterno 4 RX**

- Come SANDOR PLUS funziona in abbinamento con SANDOR PLUS 9410TX.
- Altezza colonne 1 m

### **SANDOR QUAD TX + RX**

#### **Barriera da esterno sincronizzata Composta da 16 raggi di cui 12 incrociati 4TX+4RX**

- Portata esterna fino a 100 m
- Altezza colonne a scelta tra 1m / 1,5m / 2m / 2,5m / 3m
- N. 8+8 raggi
- Esclusione raggio 1 / raggio 2
- Ottica con doppio raggio
- Sincronizzazione filare
- Disqualifica da nebbia
- Angolo di allineamento verticale 20°, orizzontale 180°
- Doppia lente ottica in AND
- Sistema di rilevazione AND/OR
- Pilotaggio AND casuale su scheda e remoto
- Sistema antiaccecamento escludibile
- Segnalazioni LED escludibili
- Tempo d'intervento 250 ms fisso
- Uscita di allarme: contatti liberi NC/NO
- Grado di protezione IP54







## BARRIERE SANDOR

- Riscaldatori con termostato alimentato 30W a 70W 24 Vac a coppia
- Accessori di montaggio a palo o parete
- Tamper antirimozione
- Temperatura di funzionamento da -25°/+65°C
- Alimentazione: 12Vcc / Assorbimento: da 115 a 135 mA la coppia
- Dimensioni profilo: 60x60 mm

### SANDOR Q 8010S

- Come Sandor quad tx+rx
- Altezza colonne 1 m



## BARRIERE ALFA

### Barriera ad infrarossi mono raggio

Barriera mono raggio a doppia ottica con la particolare caratteristica di poter essere installata ed allineata "ad UOMO SOLO" (tecnologia SMA). Grazie ai led ad alta luminosità (visibili ad oltre 200mt in pieno giorno) ed al Buzzer ad alta potenza acustica, la barriera consente il perfetto allineamento ad un solo operatore che vede e sente quando il raggio è nella migliore condizione di funzionamento.

### ALFA 60

#### Barriera infrarossi da esterno

- Distanza massima di utilizzo in interno 250m
- Distanza massima di utilizzo in esterno 60m
- Tecnologia infrarosso doppia ottica sincronizzata (4 canali)
- Funzione disqualifica per nebbia con uscita dedicata
- Angolo di regolazione 180° Oriz. 20° Vert.
- Riscaldatori con termostato (opzionali)
- Sincronizzazione Ottica 4 canali
- Riscaldatore opzionale con termostato
- Disqualifica da nebbia si con uscita open collector
- Alimentazione 10-30Vcc
- Assorbimento la coppia 10/15Vcc 250mA - 24/30Vcc 125mA
- Uscita tamper contatto NC
- Uscita allarme contatto NC
- Alimentazione da 10 a 30 Vdc
- Temperatura di funzionamento -25°(con ris.)+65°
- Grado di protezione IP 65

### ALFA 120

#### Barriera infrarossi da esterno

- Medesime caratteristiche ALFA 60 ma con:
- Distanza massima di utilizzo in interno 480m
- Distanza massima di utilizzo in esterno 120m





# CONTATTI MAGNETICI E ACCESSORI



## NCM10

### Contatto da incasso per serramenti non ferrosi

- Uscite allarme e manomissione, Contenitore in ottone
- Omologato IMQ 1 livello - Confezione 10 pezzi



## NCM20

### Contatto di superficie, per serramenti in alluminio o legno

- Uscite allarme e manomissione - Contenitore in plastica bianco o marrone
- Collegamento a morsetti
- Confezione 10 pezzi



## NCM22

### Contatto di superficie adatto per serramenti ferrosi

- Uscite di allarme e manomissione - Contenitore in alluminio
- Confezione 2 pezzi



## NCM30

### Contatto di superficie per serramenti in legno o alluminio

- Contenitore in alluminio,
- Colore alluminio - Confezione 10 pezzi



## NCM12

### Contatto magnetico da incasso per porta blindata

- Uscite di allarme e manomissione



## NCM14

### Contatto magnetico per porta basculante

- Uscite di allarme e manomissione
- Cavo protetto da guaina metallica gommata
- Contenitore in policarbonato - Colore nero



## NSV10

### Sensore inerziale di vibrazione di superficie

- Contenitore plastico colore bianco - Collegamento a morsetti
- Protezione antimanomissione
- Necessita di circuito di analisi - Confezione 2 pezzi



## NSV12

### Rilevatore selettivo di impatto e vibrazione

- Montaggio in superficie - Analisi del segnale programmabile
- Doppio impulso selezionabile - Uscita relè di allarme
- Disponibile nei colori BIANCO e MARRONE



## NCF10

### Contatto a filo per tapparella rilevazione del movimento

- Lunghezza fune 2.8m - Contenitore plastico
- Adattabile a tutti i tipi di tapparella
- Necessita di scheda di analisi NST01R o NST08R



## NST01R

### Scheda di analisi per contatti a filo NCF10

- Ingresso per linea sensori - Uscita di allarme relè contatto libero

## NST08R

### Scheda Analisi per segnali veloci

- 8 Ingressi veloci per tapparelle con possibilità di regolare ogni singolo ingresso
- 8 Uscite open collector a positivo
- 1 Uscita relè totale
- 1 Buzzer per effettuare il test
- Innesto per connettere la scheda NST08P
- Permette di serializzare sullo stesso doppino 8 contatti veloci NCF10 per individuarli singolarmente
- E' possibile collegare sensori o contatti
- **NST08P scheda ad innesto 8 ingressi pesati**



## GRUPPI DI ALIMENTAZIONE

### NGA1210 P80

#### Gruppo di alimentazione 12V 1A

- Uscita segnalazione guasto
- Segnalazioni guasto per: mancanza rete, batteria scarica, integrità fusibili - Auto test ciclico batteria
- Alimentatore modulare
- Alloggio batteria 12V 7Ah
- Armadio in ABS P80
- Dimensioni: 230x330x70mm (LxHxP)



### NGA1220 L60

#### Gruppo di alimentazione 12V 2A

- Uscita segnalazione guasto - Segnalazioni guasto per: mancanza rete, batteria scarica, integrità fusibili - Auto test ciclico batteria
- Alimentatore modulare
- Alloggio batteria 12V 18Ah
- Armadio in lamiera L60
- Dimensioni: 325x405x85mm (LxHxP)



### NGA1224 L60

#### Gruppo di alimentazione 12V 2A + 24VAC

- Caratteristiche come NGA1220 L60
- Adatto per alimentare barriere per esterno ad infrarosso
- Trasformatore 220/24 /250Vac

### NGA1230 L80

#### Gruppo di alimentazione 12V 3A

- Uscita segnalazione guasto
- Segnalazioni guasto per: mancanza rete, batteria scarica, integrità fusibili
- Auto test ciclico batteria
- Alimentatore modulare
- Alloggio batteria 12V 27Ah
- Armadio in lamiera L80
- Dimensioni: 490x358x200mm (LxHxP)





# ALIMENTATORI MODULARI

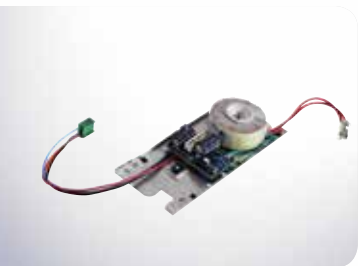

## **NAD1210**

**Alimentatore modulare tensione nominale 12V regolabile**

- Corrente 1A .
- Fusibile di protezione rete



## **NAD1220**

**Alimentatore modulare tensione nominale 12V regolabile**

- Corrente 2A.
- Fusibile di protezione rete



## **NAD1230**

**Alimentatore modulare tensione nominale 12V regolabile**

- Corrente 3.7A.
- Fusibile di protezione rete

## CONDIZIONI GENERALI DI VENDITA

### Premessa

Le presenti condizioni di vendita si applicano integralmente ad ogni contratto stipulato dal Fornitore, salvo deroghe particolari scritte, valide per il singolo contratto. In caso di discordanza, le condizioni generali di vendita prevalgono sulle eventuali condizioni di acquisto del cliente. Il conferimento dell'ordine comporta l'accettazione integrale delle presenti condizioni di vendita. Se nelle condizioni di pagamento è previsto il versamento di una rata all'ordine, resta facoltà del Fornitore sospendere l'esecuzione del contratto fino al ricevimento della stessa. Il Fornitore si riserva il diritto di modificare senza preavviso le caratteristiche tecniche delle apparecchiature modifiche (estetico/funzionali) nell'intento di migliorarne la qualità. Le caratteristiche riportate in questo catalogo possono variare senza preavviso anche a causa di errori tipografici e/o omissioni.

### Prezzi

Tutti i prezzi s'intendono IVA esclusa. I prezzi esposti possono essere variati senza preavviso, qualora aumentassero i costi dei prodotti del Fornitore e/o del Fabbricante sia all'origine, sia in dipendenza di modificazioni nelle tariffe dei trasporti e nelle spese ad esse inerenti o di natura fiscale, sia in dipendenza di rapporti di cambio con le valute estere, sia per qualsiasi altra causa, e daranno diritto al Fornitore di aumentare in proporzione il prezzo delle merci anche quando esista un preciso impegno contrattuale. I prezzi non includono trasporto, ed altri accessori, ivi compreso ogni altro aggravio fiscale in genere, anche se decretato durante l'esecuzione del contratto. E' cura del cliente accertarsi della validità dei prezzi.

### Condizioni di pagamento

Il pagamento, comunque e dovunque risulti contrattata, venduta, consegnata e fornita la merce, deve essere effettuato, salvo diversa indicazione scritta, direttamente al domicilio del Fornitore nella forma e nei termini specificati. In caso di ritardo o di irregolarità nei pagamenti trascorsi otto giorni dalla scadenza convenuta, il cliente e' costituito in mora ed il fornitore e' esonerato dal prestare la garanzia sui prodotti ed avrà diritto: Di sospendere immediatamente e senza alcuna formalità le forniture relative a tutti gli ordini in corso del medesimo cliente, anche se dipendenti da altri contratti; Di spiccare tratta per l'ammontare delle fatture scadute; Di esigere immediato ed integrale pagamento del credito o di averlo in altro modo garantito. Sui ritardati pagamenti decorreranno gli interessi di mora. Eventuali contestazioni di una o più partite di merce non legittimano il cliente a sospendere i pagamenti, ai sensi e per gli effetti di cui all'art. 1462 C.C.

### Risoluzione del contratto

Qualora nei confronti del cliente vengano elevati protesti e/o assegni cambiali, promosse procedure esecutive, di concordato preventivo o di fallimento, così come in caso di sopravvenuta incapacità legale del cliente, liquidazione della sua azienda, modificazione della stessa, irregolarità nei pagamenti, il Fornitore si riserva la facoltà di risolvere unilateralmente il contratto, dandone comunicazione scritta al cliente.

### Foro competente

Per ogni controversia Foro competente e quello operante sulla giurisdizione della sede del Fornitore.

### Garanzia

Per le apparecchiature elettroniche, se non diversamente precisato, e' fornita una garanzia per le parti di ricambio di 24 mesi dalla data di acquisto del prodotto. La garanzia decade se i prodotti risultano manomessi, riparati da terzi o utilizzati non conformemente alle condizioni di impiego previste. I prodotti contestati possono essere inviati al Fornitore soltanto previa intesa autorizzata caso per caso. Per i prodotti che a suo insindacabile giudizio risultassero difettosi, e' facoltà del Fornitore riparare o sostituire i prodotti senza che ciò comporti alcuna responsabilità a suo carico per eventuali danni diretti o indiretti subiti dal cliente a causa di ciò. La spedizione dei prodotti inviati al Fornitore in applicazione della presente garanzia, come pure le eventuali spese di imballo e ogni altra spesa accessoria, sono a rischio e spese del cliente.

### Termini di consegna

I termini di consegna indicati nel contratto sono orientativi e senza alcun impegno da parte del Fornitore, sono pertanto condizionati sia dalle possibilità di produzione del Fornitore e dei Fabbricanti, sia da eventuali cause di forza maggiore quali: scioperi del personale del Fornitore, dei Fabbricanti, delle dogane, delle poste, dei vettori, spedizionieri, ecc., i provvedimenti delle autorità, le calamità naturali, ecc. In nessun caso quindi potranno essere posti a carico del Fornitore danni diretti e/o indiretti per la ritardata consegna. Il ritardo della consegna non legittima l'acquirente ad annullare in tutto o in parte il contratto. Le consegne possono essere frazionate.

### Spedizione

Le merci si intendono fornite franco magazzino del Fornitore. Anche qualora, in deroga, venga pattuita la resa franco destinatario, esse viaggiano sempre per conto e a completo rischio del cliente, anche nel caso in cui il vettore sia stato scelto dal Fornitore.

### Reclami

Relativi alla merce fornita debbono pervenire, per iscritto, al Fornitore entro otto giorni dal ricevimento della partita contestata e comunque entro 15 giorni dalla spedizione dal magazzino del Fornitore sotto pena di scadenza. Il Fornitore non assume quindi alcuna responsabilità per i danni che dovessero verificarsi durante il viaggio. Ogni reclamo contro il Vettore dovrà essere fatto dal cliente a suo nome e per suo conto.

### Esonero da responsabilità

Stipulando il contratto, il Cliente si assume l'onere di essere a conoscenza di tutte le limitazioni legali e le norme di sicurezza relative all'impiego dei prodotti ordinati. E' esclusa pertanto ogni responsabilità del Fornitore per ogni e qualsiasi danno diretto e/o indiretto causato a persone o cose dall'impiego dei prodotti forniti.

### Successive forniture

Le presenti condizioni generali di vendita hanno valore per qualsiasi successiva fornitura allo stesso cliente, senza che vi sia necessità di ripeterle o di richiamarle espressamente.







**NEXT***tec*

*al servizio della sicurezza*

MADE IN ITALY



NEXTtec SRL - Via Ivrea 71/B - 10098 Rivoli (TO) ITALY

Tel. +39.0119539214 - Fax +39. 0119595318

[www.nexttec.it](http://www.nexttec.it) • [info@nexttec.it](mailto:info@nexttec.it)

